

creative since 1965
the modular icon by
Fritz Haller & Paul Schärer



73 inspiraciones para entornos
de trabajo orientados al futuro

WORK



Lista de precios
Escanee el código QR para
acceder a la lista de precios.

Welcome

- 4 Recepciones
- 12 Vestíbulos y zonas de espera

Focus

- 14 Estaciones de trabajo individuales
- 26 Teletrabajo

Collaborate

- 32 Estaciones de trabajo compartidas
- 38 Reuniones
- 48 Salas de estar y relajación

Organise

- 54 Librerías
- 60 Almacenamiento y taquillas
- 62 Áreas técnicas

Entornos de trabajo daptables

- 66 USM Haller – un sistema que crece contigo

Electrificación inalámbrica

- 68 USM Haller E – luminarias y cargadores

Escritorios inteligentes

- 70 USM Haller – alto grado de personalización
- 72 USM Kitos – ergonomía y ahorro energético

Privacidad y distanciamiento

- 74 USM Privacy Panels – modular el espacio

64 Razones que hablan en favor de USM

- 76 USM y sostenibilidad
- 78 Información de producto
- 90 Superficies de las mesas & Colores

Lo que a simple vista parece un juego de niños, puede revelarse como un verdadero desafío en épocas de cambios acelerados. Afrontar estos retos con creatividad ha sido siempre un valor fundamental en USM. Desde hace casi 60 años, celebramos la modularidad y la fluidez, adaptando nuestros productos a las necesidades cambiantes y desarrollando soluciones flexibles para espacios multifuncionales e híbridos.

La oficina como lugar común para el intercambio creativo y la colaboración interdisciplinar seguirá desempeñando un papel esencial en el futuro.

Démosle forma juntos:

¡Convirtamos tu oficina en un lugar que promueva la creatividad y la colaboración! ¡Un lugar donde sentirse a gusto! ¡Un lugar que celebre la cultura y los valores de tu organización!

USM Haller es el epítome del diseño atemporal. Hace casi 60 años, Fritz Haller y Paul Schärer crearon una estética completamente nueva: un sistema de mobiliario inspirado en la arquitectura.

Dos visionarios, una idea

Paul Schärer Jr. tomó las riendas del negocio familiar en 1961 tras finalizar sus estudios. El ingeniero soñaba en grande: quería construir una fábrica industrial moderna, así que contrató a un socio, Fritz Haller, un arquitecto de renombre de la escuela de Solothurn.

Arquitectura en miniatura

Haller desarrolló un sistema de construcción con varios módulos de acero, lo que inspiró a Paul Schärer, que a su vez tenía algo más en mente: un diseño interior en consonancia con la arquitectura. Juntos crearon un sistema modular que estaba predestinado a seguir desarrollándose.

Mobiliario con sistema

Las esferas cromadas con seis orificios roscados constituyen la pieza central del sistema. Estas conectan los tubos de acero cromado en combinaciones de libre elección. A esto se le añaden paneles de planchas de acero con recubrimiento en polvo en varios colores. Todo estaba pensado para su uso en las oficinas de la propia empresa.

De prototipo a USM Haller

Sin embargo, cuando este vanguardista sistema de mobiliario con su innovadora estética apareció en fotos de revistas de arquitectura, enseguida fue aclamado como toda una sensación internacional. El banco Rothschild de París encargó 600 puestos de trabajo, siendo este el primer gran proyecto de la empresa. La producción en serie comenzó en 1969.

La belleza del minimalismo

Las líneas claras de este sistema ofrecen un sinfín de posibilidades. USM Haller se puede configurar como se quiera, ajustar a los requerimientos necesarios y ampliarse en todas las direcciones. Su minimalismo sorprendentemente fascinante despierta la creatividad de todos aquellos que aprecian el valor del diseño, la calidad y la funcionalidad.

Arte moderno

USM Haller es un icono. Está expuesto en el MoMA de Nueva York desde 2001 y está reconocido como «obra de arte aplicada» desde 1988. USM Haller sigue evolucionando, al tiempo que mantiene sus características originales. Se abre a las innovaciones sin dejar de ser fiel a su esencia e invita a sus usuarios a desafiar continuamente su propia creatividad.

De Münsingen al resto del mundo

Alexander Schärer, miembro de la cuarta generación, dirige este negocio familiar desde el año 2000. La producción se sigue realizando en la sede central de Münsingen. USM cuenta con 450 empleados y actualmente tiene filiales en Estados Unidos, Francia, Alemania, Reino Unido, Japón y China. Gracias a los distribuidores, los productos USM se comercializan en más de 40 países. La sostenibilidad siempre ha sido una prioridad. USM obtuvo la certificación medioambiental Greenguard en 2008 y la etiqueta medioambiental Cradle-to-Cradle® en 2018. Su objetivo es convertirse en una empresa totalmente circular para 2030. → S. 76

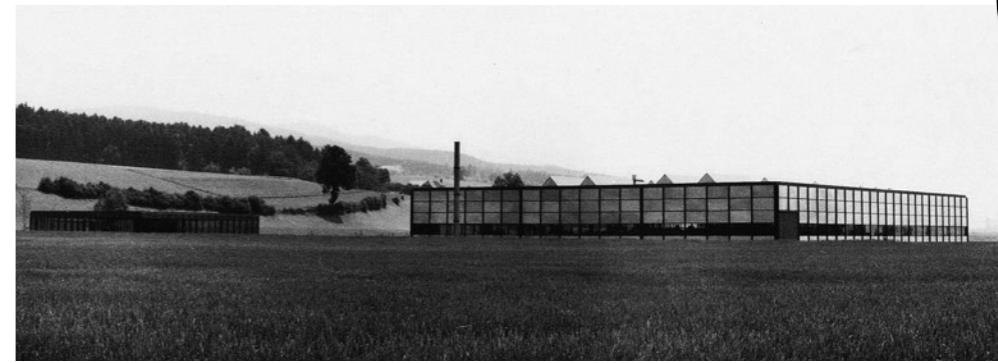

- 1 La nueva fábrica (1963) y el pabellón de oficinas (1965) en Münsingen, diseñados por Fritz Haller.
- 2 En 1965, USM Haller se desarrolló para uso personal, con el fin de proporcionar una arquitectura visionaria para el ambiente de trabajo.
- 3 La casa de la familia Schärer (1969), diseñada por Fritz Haller, amueblada con USM Haller.
- 4 La clave del espacio. Esferas, tubos, chapas: lo que empezó hace 60 años sigue inspirando hoy.

the modular icon by
Fritz Haller & Paul Schärer,
Switzerland

f. haller paul schärer



Welcome

1 Una cálida llegada

Esta recepción en rojo rubí envía una clara señal como punto de contacto en el espacio abierto. El «mundo de plantas» sirve de zonificación semitransparente y la zona de espera invita a pasar el rato.



Welcome

Personalizar el mueble central

La zona de recepción cumple numerosas funciones: es el eje central de la organización interna, da la bienvenida a los visitantes y asegura una primera impresión adecuada. Una recepción personalizada de USM es tan individual como la solución de un arquitecto, solo que mucho más adaptable. Tanto la parte delantera como la posterior se adaptan sin esfuerzo a las necesidades que van surgiendo, para integrar vitrinas, expositores para revistas, mamparas de protección, puertos USB, etc.



2 Centro de trabajo multifuncional
Este diseño incorpora una estación de trabajo doble y una recepción de gran calidad, todo en uno. Se accede a los compartimientos para almacenar desde ambos lados; así los usuarios consiguen rápidamente aquello que necesitan.

3 Un aspecto pulcro
Elegante por delante, multifuncional por detrás, el cristal consigue que los objetos bellos luzcan como se merecen. Personaliza tu recepción para una mayor organización con elementos tales como cajones, estantes y cestas.

4 Simplificar las interacciones
El mostrador de recepción es el punto de contacto esencial para los visitantes. Este diseño totalmente funcional incluye espacio adicional para equipaje.

5 Asientos para invitados
Combina una mesa de trabajo larga con un mostrador en ángulo para crear un espacio dedicado a la interacción distendida con tus invitados.

6 Sin barreras
Personaliza escritorios con el sistema USM Haller y añade espacio para visitas, incluyendo opciones accesibles para silla de ruedas.



Welcome

7 360° de funcionalidad
y diseño

Una Recepción USM no tiene
parte delantera o trasera:
es hermosa desde todos los
lados. Idónea para espacios
nuevos o también rehabilitados
adaptándose a las nuevas
normas de seguridad. USM
ofrece una extensa gama
de medidas de protección.



Welcome



↙

8 Pureza

La recepción proporciona un lienzo en blanco sin trabas para dar una primera impresión profesional en entornos corporativos.

↓

9 Llevar la naturaleza a los interiores

Las plantas pueden aportar un toque de verdor que complementa las líneas depuradas del clásico del diseño. Una solución inteligente del sistema USM permite crear oasis de vegetación de bajo mantenimiento para confortables áreas de reunión o espera.



Welcome

Crear zonas de recepción armoniosas

Los sistemas modulares USM están hechos para crear espacios multifuncionales y áreas de transición que rompen con las tipologías establecidas. Expresa tu propia cultura corporativa diseñando un vestíbulo totalmente personalizado. Crea ambientes y muestra carisma para causar una buena y duradera primera impresión.

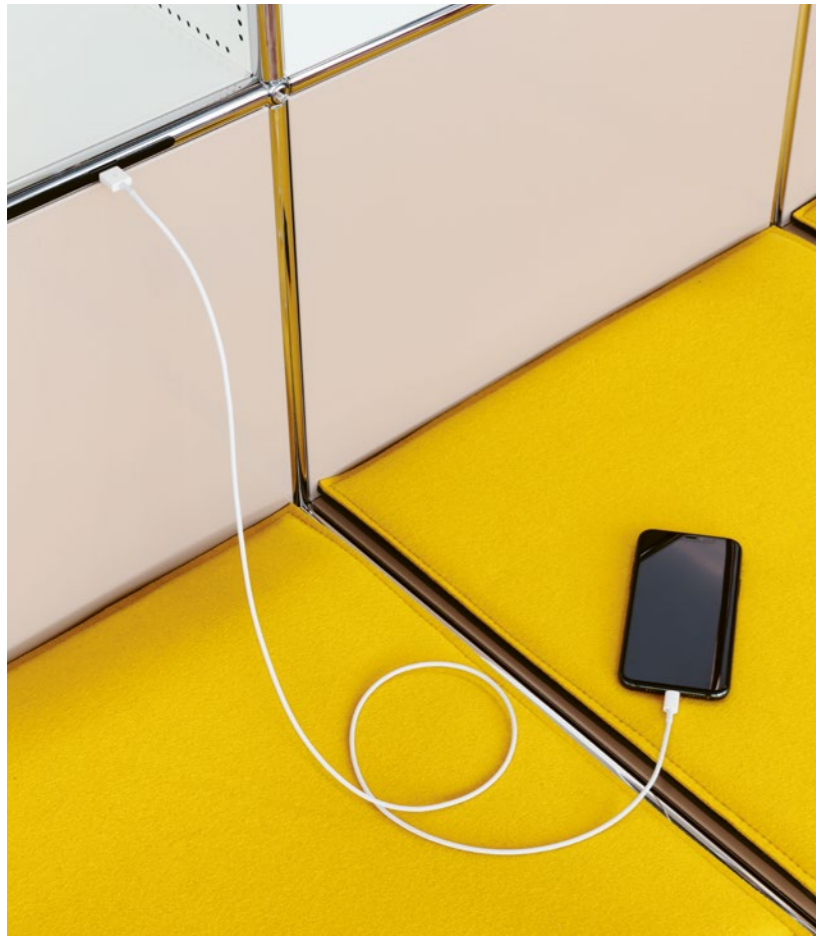

- ↙ 10 **Recargar**
Poder cargar tus dispositivos es una parte muy necesaria de la vida laboral. El cargador USB integrado en el mueble está a mano para ayudar.
- 11 **Escultura polivalente**
USM puede utilizarse como separador de espacios y como complemento llamativo en zonas de espera, proporcionando el lugar perfecto para reuniones informales.
- ↓ 12 **Todo en uno**
Las plantas crean un ambiente agradable y dejan sitio para expositores de revistas.
- ↓ 13 **Pantalla de bienvenida**
Más que una simple estantería, es una referencia acogedora en la zona de entrada. El separador de espacios semitransparente, accesible desde ambos lados, es el telón de fondo perfecto para el vestíbulo, con pantalla de TV integrada.



FOCUS

14 Expresividad

Este diseño incorpora estanterías altas, vitrinas bajas y mesas de gran formato en materiales elegantes. Los sistemas modulares de USM representan una solución totalmente flexible para satisfacer tus necesidades.





↙
15 **Solución para estar sentado y de pie**
La mesa USM Kitos M tiene ajuste de altura manual. Su elegante linóleo negro contrasta con las notas de color.

↓
16 **Conectividad**
Valor añadido: los puntos de adaptación en el tablero de mesa permiten una fácil inserción de accesorios tales como lámparas de escritorio y puertos USB, y permiten acceder a los cables bajo la superficie deslizante de la mesa.



17 Máxima eficacia

Lo llamamos configuración en z. Unidad de almacenamiento compartida con cajones, accesible desde ambos lados, que une dos estaciones de trabajo individuales a una superficie.

Guardar con seguridad,
compartir con facilidad

Las unidades de almacenamiento se cierran con llave para guardar documentos confidenciales de forma segura. Con la llegada de la nueva electromecánica Lock-C y su fácil manejo con la aplicación USM, puedes decidir cómodamente a quién dar acceso a tus documentos. Una opción perfecta cuando se trabaja a distancia.



Focus

Respuestas flexibles a necesidades cambiantes

USM crece con sus propietarios: una empresa joven, al principio, no necesita mucho más que un escritorio y algo de espacio para almacenamiento. Hay que fomentar que las ideas surjan y dejar espacio para que crezcan tanto el negocio como el equipo. Además conviene agregar funciones poco a poco para que la disposición de los muebles siga su ritmo.

18 Derribar muros

¿Quién necesita paredes cuando los espacios se diseñan con tal nivel de perfección que son utilizables para múltiples funciones al mismo tiempo? La unidad central azul genciana es una librería multimedia que facilita la colaboración.



Focus

Dar espacio, crear intimidad

Las mesas extralargas garantizan distancias seguras entre empleados. Además, los paneles divisorios o las mamparas transparentes se pueden montar o desmontar en poco de tiempo. Las superficies de mesas Fenix son especialmente resistentes a los arañazos y a las huellas y soportan la limpieza periódica con desinfectantes.



Versatilidad

Los dos puntos de adaptación del tablero de mesa permiten una fácil inserción de hasta cuatro accesorios, o sujeciones para mamparas de protección, para configurar una mesa que se adapte a los requisitos de uso específicos.

21



22



19 Mamparas de protección

Los puntos de adaptación situados en las superficies de mesa permiten gran variedad de aplicaciones; por ejemplo, la instalación inmediata de cristales protectores.

20 Bancos con almacenamiento al final del escritorio

Las mesas USM Haller extralargas, combinadas con USM Privacy Panels, crean modernas estaciones de trabajo para equipos. El almacenamiento al final del escritorio, en tono rubí, proporciona espacio para los objetos personales y añade un toque de color.

21 Agilidad

Los métodos de trabajo pueden variar, el tamaño y la estructura de los equipos cambia. El diseño de la oficina se debe adaptar a las necesidades y proyectos en evolución. Los Privacy Panels de USM Haller ayudan a cambiar la distribución de la oficina dividiendo el espacio de forma equitativa.

22 Utilizable desde todos los lados

Una mesa – dos estaciones de trabajo. En la impresionante mesa USM Haller de tres metros, las plantas y los USM Privacy Panels crean sensación de privacidad sin separar demasiado a los compañeros de trabajo.

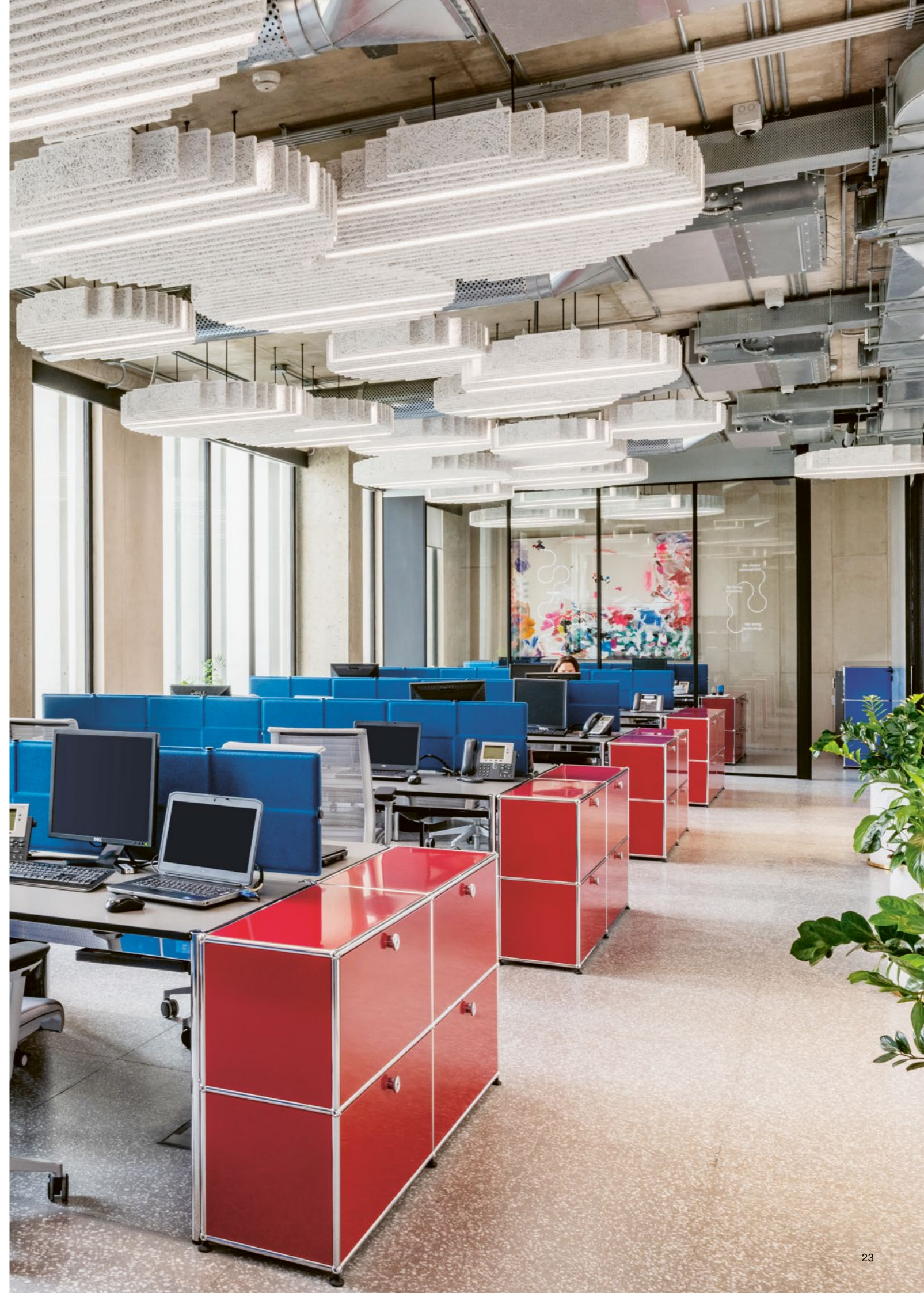

23 Hot desking

Los empleados pueden elegir una estación de trabajo libre en la mesa larga. Los monitores de ordenador se instalan en los puntos de adaptación de las mesas USM Haller. Solo tienes que conectarte y ¡a trabajar!



Focus

Posibilita que los empleados trabajen desde casa

Poder ofrecer un lugar de trabajo en casa es un argumento importante para atraer los mejores talentos hoy en día. La ventaja de USM es que sus soluciones armonizan con cualquier estilo de vida y espacio disponible: como lugar de trabajo exclusivo con una mesa ergonómica de altura regulable, o como un clásico del diseño multifuncional que se integra discretamente en el entorno doméstico.



↙
24 **Ajuste de altura sin electricidad**
Una experiencia de trabajo totalmente nueva en cuestión de segundos y con el mínimo esfuerzo, la mesa USM Kitos M permite un ajuste sencillo de una posición sentada a una de pie.

→
25 **Ergonomía**
Solución para la oficina sofisticada: la mesa de impresionantes dimensiones (1800 x 900 mm) incluye ajuste de altura con una sola mano. Su tablero en laminado de roble chapado aceitado en marrón combinado con un lúdico sideboard, crea un ambiente acogedor.

↓
26 **Autonomía y versatilidad**
Las mesas redondas e independientes USM Kitos M fomentan un uso activo y versátil. Se regulan rápidamente en altura sin necesidad de energía o electricidad, por lo que son la estación perfecta para trabajar de pie o como una cómoda mesa de desayuno.

↓
27 **Coordinados entre sí**
El sistema USM Haller puede adaptarse perfectamente con las mesas USM Kitos. Nunca se desperdicia espacio: se puede acceder al espacio de almacenamiento desde cualquier lado.



26



27



28 Reconversión creativa
Una mesa no precisa necesariamente cuatro patas. Aprovecha el potencial creativo de la reutilización: con un toque artesanal de USM, dos sideboards atemporales se convierten en un escritorio de primera, incluyendo la altura idónea para trabajar sentado.





↙
29 Exclusividad
 Elegante y colorida, una oficina en casa se puede integrar incluso en el espacio residencial más reducido. La mesa USM Haller extraestrecha (1250 x 500 mm) con superficie de trabajo en linóleo negro no precisa mucho sitio y ofrece una configuración espacial eficiente.

→
30 Un clásico con múltiples beneficios
 Una oficina en casa apenas visible: en un abrir y cerrar de ojos, este elegante sideboard se transforma en una estación de trabajo. Cuando termines tu jornada laboral, solo tendrás que retirar el estante extraíble y guardar el portátil.

↓
31 Maravilla de espacio
 Una oficina compacta en un espacio pequeño: los estantes y elementos extraíbles albergan todo lo necesario durante la jornada. Incluso se puede incorporar discretamente una impresora.

↓
32 Centro de mando
 Manténlo todo bajo control trabajando desde casa. Dos estaciones de trabajo se integran en una hermosa estantería multifuncional que ofrece bastante espacio para trabajar y un lugar para colocar tus efectos personales.



Colaborate



33 Conectando a las personas

El lugar de trabajo actual permite a sus usuarios elegir dónde y cómo quieren trabajar. Un espacio de oficina necesita favorecer diferentes modos de trabajo con la posibilidad de encontrarse o reunirse en un ambiente más íntimo. Las mesas grandes USM Haller dan mucha libertad a los empleados a la hora de trabajar. Los USM Privacy Panels permiten crear espacios tranquilos y USM Haller crea un punto de encuentro central.

Collaborate

Facilitar la colaboración

Resulta vital propiciar oportunidades de interacción espontáneas en el lugar de trabajo actual. Desde la zona de reuniones hasta la cafetería, pasando por la biblioteca o la zona de juegos, USM tiene mucho que contribuir a un mundo laboral en el que los empleados estén inspirados, los visitantes se sientan bienvenidos y los colaboradores trabajen a gusto.



↙
34 **Oficinas de diseño**
Los escritorios USM Kítos dan una solución de oficina flexible para un equipo de compañeros. Este sistema permite trabajar individualmente o en grupo, según las necesidades. El ajuste de altura manual ayuda a trabajar con libertad, ya sea sentado o de pie.

→
35 **Un equipo, una mesa**
Reunirse en un escritorio grande. USM Haller ofrece escritorios de tres meses para crear islas en un espacio de trabajo flexible. La configuración incluye tomas de corriente para diversos accesorios inteligentes tales como lámparas, puertos USB y pantallas de protección, así como trampillas para acceso inmediato a la red.

↓
36 **Reunirse**
Dos mesas USM Haller extra-gandes son idóneas para debates espontáneos, reuniones o presentaciones. Todo el mundo lleva su propio carrito con accesorios de escritorio, documentos y otros objetos personales necesarios para trabajar.

↓
37 **Foro de oficina**
Crea tu propio foro, un lugar en la oficina donde hacer una pausa o celebrar una reunión informal, con almacenamiento integrado para todo cuanto necesite tu equipo.



36



37



Collaborate

Crear intimidad – modular el espacio

Los USM Privacy Panels independientes son idóneos para crear rincones dentro de espacios diáfanos. Zonas de reunión, áreas de descanso, emplazamientos para teléfono, áreas técnicas o de almacenamiento integradas de forma elegante. Cada zona se puede personalizar en cuanto a tamaño, altura, forma y color, para adaptarse a funciones y necesidades específicas. ¡Además, todo se puede reconfigurar en cualquier momento!



38 Conceptos espaciales fluidos

Las estructuras abiertas se separan fácilmente con los USM Privacy Panels para permitir reuniones espontáneas sin molestar a los demás en su trabajo. Además se pueden desmontar en cualquier momento. De este modo, el espacio se sigue utilizando de forma flexible y se facilita la colaboración.

39 Acústica optimizada

Está demostrado que los USM Privacy Panels mejoran la acústica espacial, lo que añade valor cuando se dividen espacios abiertos en zonas diferenciadas.

40 Aldea creativa

Los USM Privacy Panels son una alternativa modular y flexible para crear zonas de descanso dentro de una sala y permitir diversas modalidades de trabajo en un espacio reducido. Añade un toque de color allí donde convenga.



41 Reunirse, presentar,
trabajar en equipo

La mesa Kitos M Meeting extra-
grande, con ajuste de altura
manual, proporciona el entorno
ideal para las reuniones. La
unidad multimedia alberga toda
la tecnología.



Collaborate

Instalar mesas de tamaño extra con altura regulable

USM Kitos M Meeting es la primera mesa de reuniones con regulación de altura totalmente mecánica, extra grande y extra estable. Un muelle de tracción, que supera con creces la vida útil de los resortes de presión de gas convencionales, se ajusta con mucha rapidez y sin presión. Las tapas opcionales a ambos lados garantizan un acceso rápido a la red y tomas eléctricas.



↙
42 **Mesa tamaño maxi**
Disfrute de una mesa de dimensiones generosas a una altura cómoda. El escritorio USM Kitos M Meeting está pensado para reuniones ad-hoc con hasta ocho participantes de pie, con altura fácilmente regulable a mano.

→
43 **Carácter polivalente**
Crear espacios inspiradores que fomentan la innovación contribuye a establecer una cultura empresarial dinámica. La zona de reuniones es apta para videollamadas, presentaciones, reuniones estratégicas e incluso puede servir como lugar de encuentro con los compañeros para tomar un café.

↓
44 **Reuniones ad hoc**
Charlar de pie de manera distendida e informal durante la pausa-café, con la mesa de reuniones USM Kitos M. Conexión a la red mediante dos trampillas.

↓
45 **Trae tu propio dispositivo**
Los accesorios personales de escritorio y los documentos importantes para proyectos en grupo se almacenan fácilmente en el carro. Una vez terminado el trabajo, el USM Haller carrito puede volver a colocarse en la estantería. La mesa extra-grande de 2500 x 1000 mm brinda espacio para reuniones más numerosas.



Collaborate

Pensar espacios de encuentro dinámicos

Mantener el dinamismo en las reuniones: en lugar de una gran mesa de conferencia representativa, recomendamos un conjunto de mesas más pequeñas, que se puedan reorganizar rápidamente a fin de crear la composición apropiada para cada ocasión. Se pueden utilizar como mesas individuales para trabajar en grupo o para garantizar la distancia social, con mucho espacio entre ellas. Los muebles sobre ruedas enfatizan ese concepto dinámico.

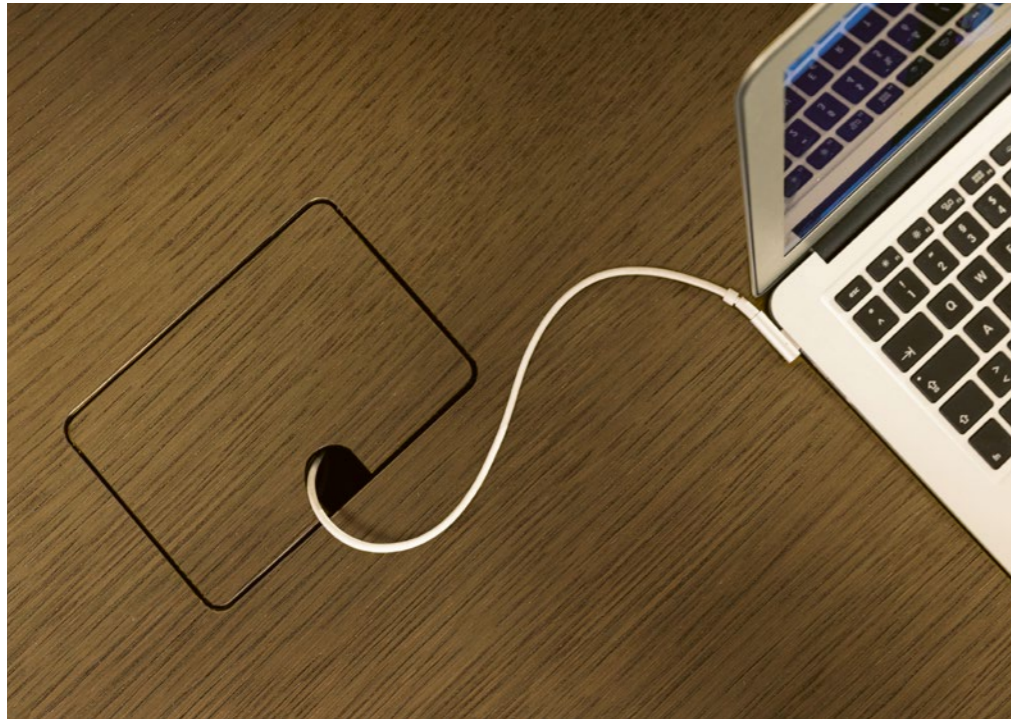

↙
46 **Conectividad**
Las discretas solapas de la mesa permiten a los participantes en la reunión conectarse a la red eléctrica y a Internet en cualquier momento.

→
47 **¡Redistribuir!**
Crea tu sala de reuniones flexible y versátil: todos los elementos se pueden reconfigurar rápidamente según los requisitos.

↓
48 **Un grupo, una mesa**
Reunirse de la forma más elegante posible: la mesa USM Haller de tres metros admite hasta 8 personas.

↓
49 **¡Pantalla al frente!**
Esta pantalla suele ser el centro de atención en las reuniones. Redistribuir un grupo de mesas en torno a la pantalla cuando sea necesario, con un sideboard que oculte discretamente los dispositivos tecnológicos cuando no se usen.



Absorción del sonido
Paneles metálicos perforados con interior de fieltro: los elementos acústicos USM Haller reducen el ruido de fondo de manera significativa, mejorando así el ambiente de trabajo.



Collaborate

50 Multimedia multiusos
Para albergar todo el equipo técnico en una atractiva estantería. Las pequeñas mesas individuales pueden moverse dentro del espacio para garantizar distanciamiento social o para diferentes configuraciones de reuniones.



Collaborate

Incorporar rincones acogedores

Cuanto más diversa sea la gama de lugares de intercambio espontáneo, más uso se les dará. Es momento de repensar USM y aprovechar al máximo el potencial que ofrece: diseñar espacios dentro del espacio para crear ambientes acogedores que inviten a reunirse de forma espontánea o a trabajar en calma. La gran variedad de colores, los alegres mundos de plantas y la integración sin cables de una iluminación cálida, brindan una atmósfera acogedora.



- ↙ 51 **Rincones privados**
USM Haller también puede crear espacios para labores específicas o conversaciones privadas, con una acústica insuperable gracias a los paneles perforados.
- 52 **Zonas más pequeñas focalizadas**
Es posible integrar mesas de formato más reducido en el paisaje de la oficina, creando puntos donde encontrarse y comunicarse.
- ↓ 53 **Mesas ocasionales**
Estas mesas con ajuste de altura se adaptan para trabajar sentado o de pie con un mínimo esfuerzo.



↙
54 **Área de ocio**
El lugar perfecto para disfrutar de un tentempié rápido y recargar pilas, tanto literal como metafóricamente, ya que dispone de puntos de carga USB.

→
55 **Espacio para el equipo**
Este equipamiento para equipos, bien diseñado, es un entorno de gran calidad para los empleados.

↓
56 **Banco de lectura**
El rincón idóneo donde sentarse a hojear las revistas más inspiradoras.

↓
57 **Bibliotecas inspiradoras**
Personaliza tu espacio de librería para que tenga exactamente la estética que buscas – visita usm.com para configurar tu espacio.



56



57



58 Paredes vivas

Una estantería autónoma se compone de paneles perforados semitransparentes en diferentes alturas y profundidades. También es posible incorporar iluminación Haller E y plantas para crear un rincón atractivo dentro de la oficina.



Collaborate



↙
59 **Listo para servir**
Este es posiblemente el punto de té más compacto del mundo: ¡incluso cabe una pequeña nevera!

→
60 **Bar de aperitivos**
Esta unidad USM Haller en verde es accesible desde ambos lados. Incorpora tanto almacenamiento como una encimera, lo que la convierte en la solución perfecta para la cocina de la oficina. Se pueden agregar además cajones, puertas, estantes divisorios y pequeños accesorios.

↓
61 **Estación de té**
Este sistema de estantes compacto puede contener todo lo necesario y se reconfigura para adaptarse a tus necesidades.

↓
62 **Mostrador de aperitivos**
Este mostrador puede presentar selecciones de aperitivos en vitrinas acristaladas y crear al mismo tiempo una atractiva barra para que la gente se reúna alrededor.

61



62



63 Estanterías de pared adaptables

Este sistema altamente flexible se puede combinar con puertas, crear almacenamiento adicional en pasillos y funcionar bien con techos inclinados, gracias a su módulo de dimensiones axiales. De esta manera, USM convierte cualquier rincón en un espacio valioso.



Organise



- ↳ 64 **Estanterías de pared con opciones multimedia**
USM proporciona un marco elegante para la pantalla y todo encaja a ras de la pared, con precisión milimétrica en este sistema.
- 65 **Inspiración**
Inspírate con los estantes inclinados, que no solo exponen revistas sino que además proporcionan un valioso espacio de almacenamiento en la parte posterior.
- ↳ 66 **Autonomía**
Se puede integrar un área de estudio en una estantería para libros.
- ↳ 67 **Carácter lúdico**
Los acentos de color convierten esta estantería, con superficie de trabajo integrada, en una obra de arte tridimensional.

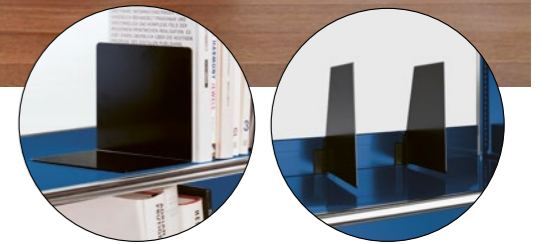
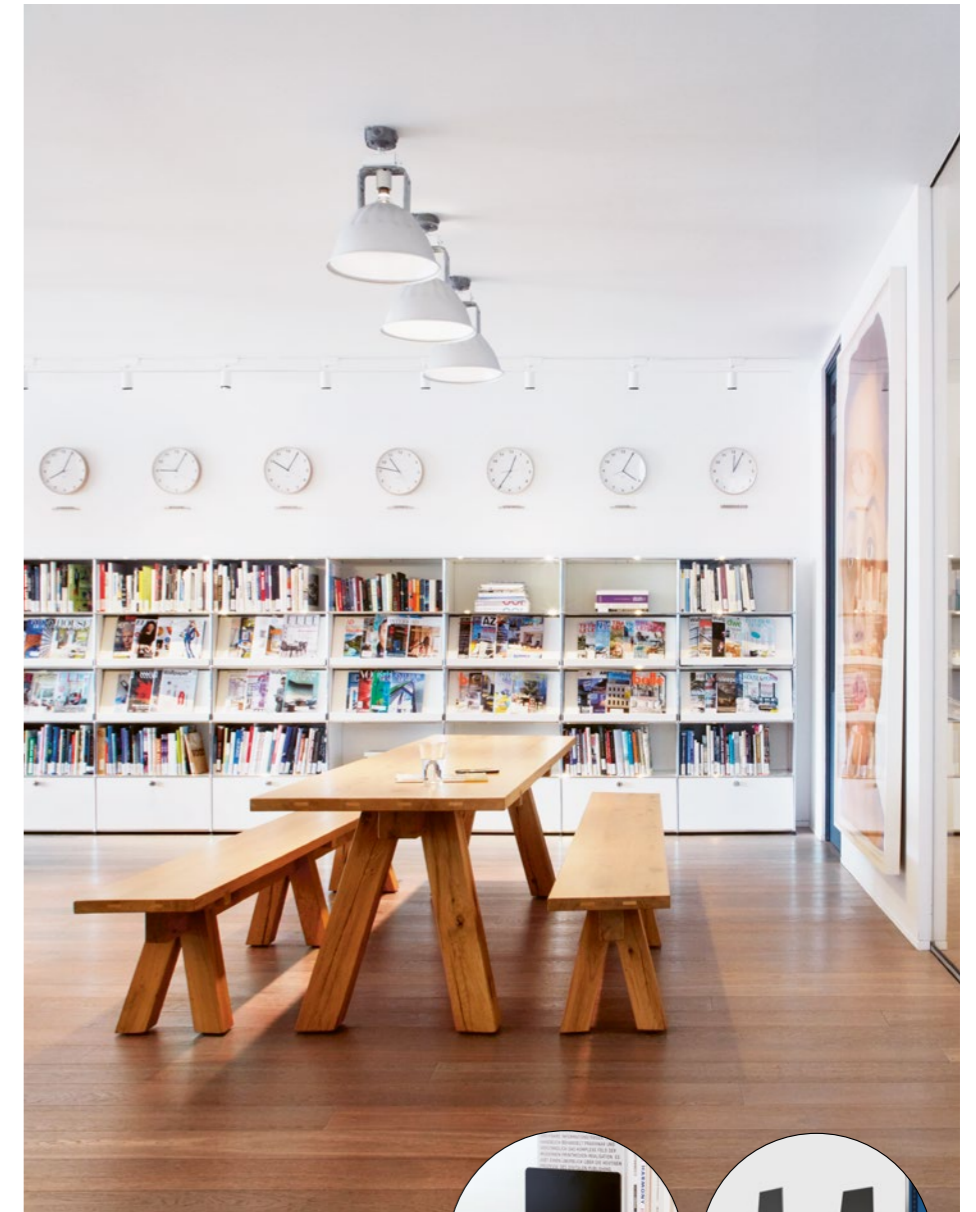

Valor añadido en almacenamiento
Los soportalibros metálicos magnéticos o deslizantes son el complemento perfecto para una estantería USM Haller. Descubre la gama completa de accesorios inteligentes en la página 79.

66



67



Organise

Valor añadido para el almacenamiento:
¡pasión por las plantas!

Los colores alegres y el verde exuberante de las plantas nos hacen felices. Estamos convencidos de que los espacios verdes son el mejor lugar para trabajar, vivir y estar juntos. Con el mundo de plantas USM, la naturaleza se funde en las estructuras abiertas de USM y los muebles de almacenamiento se convierten en un punto de atracción.



→
68 **Mundo de plantas**
Añade valor a tu espacio de almacenamiento integrando plantas frondosas con las macetas especialmente diseñadas para USM Haller.

↓
69 **Separando espacios, conectando personas**
El mundo de plantas es idóneo para zonificar áreas en un espacio de oficina de planta abierta o para dividir espacios de equipo sin necesidad de paredes rígidas.



69



Conectividad
La aplicación de USM permite manejar la nueva Lock-C de manera fácil e intuitiva con tres modos de usuario. Mantén seguros tus artículos confidenciales o invita a tus colaboradores a acceder.

Organise

↙ 70 Taquillas
Cada empleado merece tener su propio espacio de almacenamiento, una fantástica solución de estantes en pared.

↓ 71 Almacenamiento central
La nueva Lock-C también se puede instalar en estantes extraíbles para lograr almacenamiento extraespacioso y fácilmente accesible.

↓ 72 Almacenamiento móvil
Este sistema se ofrece con ruedas para que los equipos tengan siempre a mano sus objetos personales.

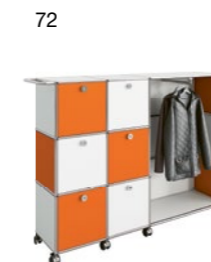

73 Plataforma tecnológica
– un centro acogedor
Esta unidad con diseño especial puede utilizarse para albergar tecnología como impresoras y servidores, o bien como espacio de almacenamiento compartido y lugar de reunión para los empleados.



Razones que hablan en favor de USM

Construir posibilidades con vistas al futuro:

Nuestros valores fundamentales son profundos y están presentes en todo cuanto hacemos, desde diseñar muebles a forjar relaciones.

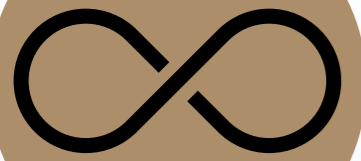

Estética atemporal

Inventado por el arquitecto y visionario industrial Fritz Haller a principios de la década de 1960, el Sistema USM Haller se caracteriza por su diseño intemporal mundialmente reconocido que complementa la arquitectura de los edificios.



Diseño en evolución

Los muebles USM no son estáticos; se reconfiguran para evolucionar con las necesidades de los usuarios, incluso después de muchos años. Tanto si las transformaciones son dimensionales o funcionales, los nuevos componentes siempre serán compatibles con productos anteriores del Sistema USM Haller.



Coherencia en mobiliario

Gracias a su diseño modular único, el sistema USM se adapta a todas las necesidades futuras.



Resistencia y Durabilidad

Producido con la misma excelente calidad desde su invención hace casi 60 años, USM Haller es un sistema estructural único formado por tubos cromados conectados mediante bolas y paneles termolacados, que garantizan una durabilidad admirable y un estilo atemporal.



Adaptación e Innovación

Gracias a su enorme facilidad de montaje/desmontaje, los muebles USM son capaces de adaptarse a la rápida evolución del equipamiento técnico. Actualizables en cualquier momento.

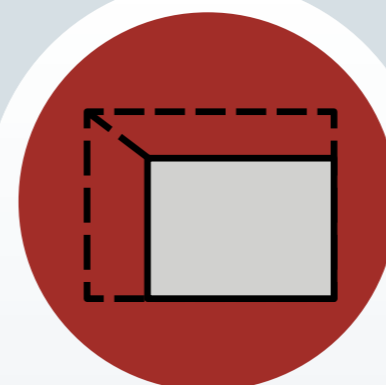

Huella reducida

Las estructuras fuertes, elegantes y compactas, logradas gracias a una calidad constructiva y una selección de materiales ejemplares, permiten a USM un alto grado de conservación de los espacios valiosos.



Bajo coste de uso

La extraordinaria durabilidad y adaptabilidad de USM, así como las incontables posibilidades de reconfiguración de sus muebles, independientemente de su función inicial, garantizan un coste de uso reducido a lo largo del tiempo.



Desarrollo sostenible y Normativa HQE

USM fue la primera empresa europea en recibir la certificación internacional Greenguard por crear muebles coherentes con las iniciativas medioambientales de los edificios. USM Haller y USM Kitos M cuentan con la certificación Cradle to Cradle® desde 2018.

¿Por qué USM Haller?

- individualización ilimitada
- reconfiguración en cualquier momento
- integración sencilla de plantas
- optimización acústica
- actualización
- clásico del diseño reconocido



Mundo de plantas para un clima saludable
Las plantas mejoran el clima interior y con ello nuestro entorno de trabajo. El mundo de plantas USM permite integrar paisajes frondosos de forma sencilla en la estructura de USM Haller.

Accesorios inteligentes
Microorganización: los accesorios inteligentes complementan al clásico del diseño. Los contenedores con cajones están disponibles ahora en los 15 colores estándar.

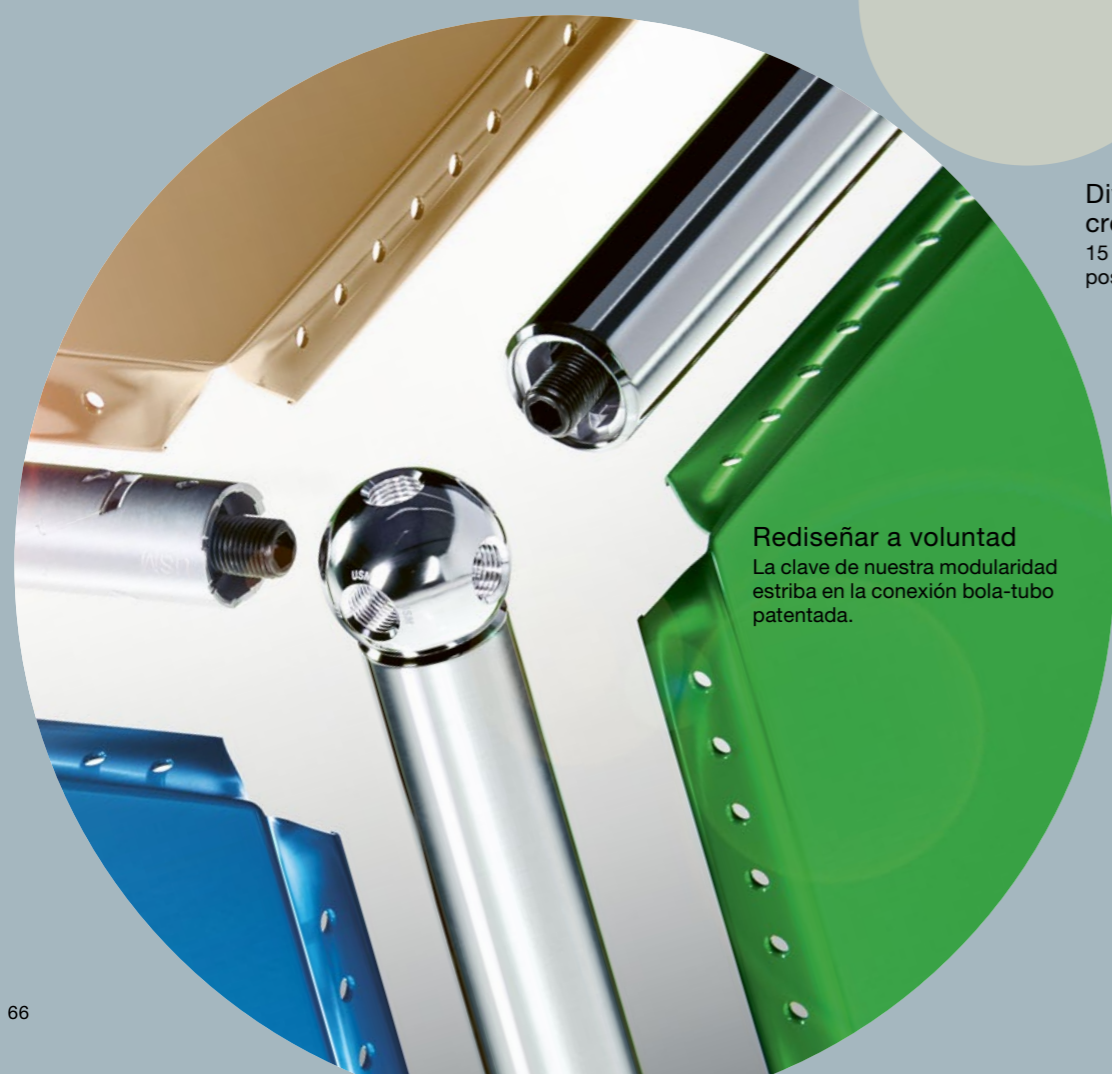

Diversas opciones cromáticas
15 colores estándar para posibilitar diseños individuales.

Rediseñar a voluntad
La clave de nuestra modularidad estriba en la conexión bola-tubo patentada.



Mejor acústica, mejor ambiente, menos estrés
La acústica de las estancias desempeña una función clave en cómo nos sentimos en los espacios interiores: si el ambiente nos resulta agradable y relajante o, por el contrario, estresante y molesto. Cuando hay menos ruido, el estrés se reduce, la concentración aumenta, la rotación de empleados es menor y se pierden menos días por enfermedades relacionadas con el estrés.



Guardar con seguridad, compartir con facilidad
Con la nueva cerradura C electromecánica y la App, especialmente desarrollada por USM, el espacio de almacenamiento y la gestión de cerraduras adquieren una nueva dimensión.

¿Por qué USM Haller E?

- Lámpara LED ambiental de bajo consumo, iluminación de objetos y funcional
- Fuentes de luz casi invisibles
- Cargador USB para dispositivos móviles
- Sin cables, la electricidad fluye de forma segura a través de la propia estructura del mueble



Los sensores aseguran que la iluminación se encienda cuando se abren compartimentos como puertas o cajones extraíbles.

Eficiencia energética

Suministro eléctrico eficiente de 24 voltios (baja tensión) para las lámparas LED de bajo consumo y larga vida útil y para los cargadores USB.

Regulación de intensidad luminosa sin límites

El transformador extraplano es interruptor y regulador de intensidad todo en uno, ubicado bajo el mueble.

Dos temperaturas de luz

Luz cálida y luz fría, según la finalidad y las preferencias, fácilmente conectables en cualquier momento.

Modular y orientado al futuro

Como todo lo demás en el sistema de muebles modulares USM Haller, la disposición de las fuentes de luz y los cargadores es modular: se puede convertir cualquier parte del mueble en una fuente de alimentación. Todos los elementos se intercambian fácilmente. Los distribuidores de USM están entrenados para ayudar a planificar y ampliar los muebles con fuentes de luz incorporadas.



Tubos LED perfectamente integrados

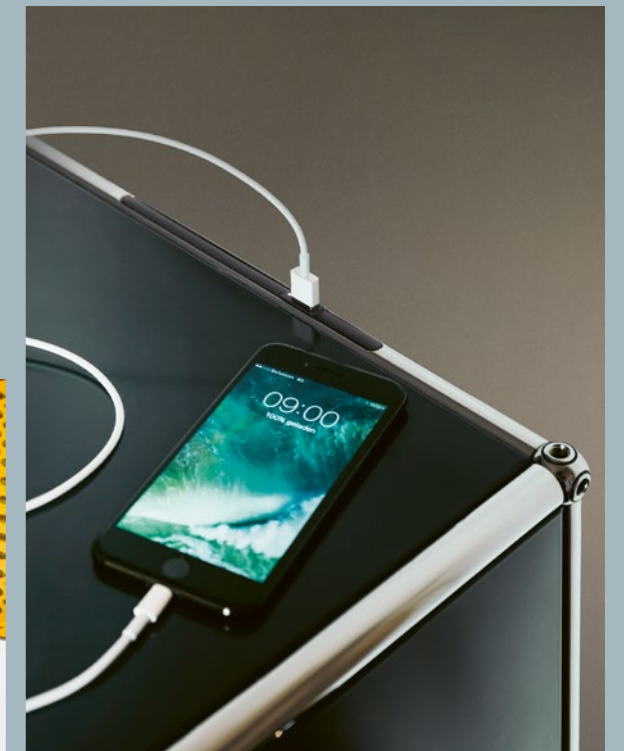

Cargador USB para dispositivos móviles

¿Por qué escritorios USM Haller?

- 4 modelos
- 20 colores y superficies
- alta individualización con accesorios
- fácil electrificación
- extensa variedad de medidas entre 750 y 3000 mm
- adaptación perfecta de tamaños al sistema USM Haller



Diversas opciones
La extensa gama de colores y materiales permite diseños personalizados.



USM Haller



USM Haller Plus



USM Haller Avanzado



Mesa ocasional

Ergonomía

El sistema patentado de regulación de altura permite un ajuste continuo de la altura de esta mesa entre 680 y 860 mm, para satisfacer las necesidades de cada usuario. Por ello, la mesa USM Haller es idónea para compartir.

Versatilidad

Los accesorios útiles amplían la funcionalidad de la mesa y posibilitan una amplia variedad de aplicaciones. Una cubierta abatible opcional integrada en el tablero permite un fácil acceso a la red.

Electrificación inteligente

Los cables eléctricos se guardan cuidadosamente en una canaleta debajo del tablero y se accede sin problema a ellos gracias a las solapas; las cómodas tomas en la superficie de la mesa posibilitan una fácil conexión de los equipos auxiliares.



Gran ajustabilidad



Gestión inteligente de cables y accesorios



¿Por qué USM Kitos?

- 4 modelos
- 19 colores y superficies
- alta individualización con accesorios
- fácil electrificación
- regulación de altura mecánica inmediata



Diversas opciones de diseños

La extensa gama de colores y materiales permite diseños personalizados.



USM Kitos



USM Kitos Plus



USM Kitos Meeting



USM Kitos, independiente

Ergonomía

El sistema de regulación de altura electrónica o mecánica incorporado en USM Kitos M y USM Kitos E permite trabajar sentado o de pie y asegura una adaptación a los requisitos personales de cada usuario. Todas las prestaciones de USM Kitos M y USM Kitos E hacen que sean ideales para compartir escritorio o practicar «hot desking».

Versatilidad

Los dos puntos de adaptación del tablero de mesa permiten una fácil inserción de hasta cuatro accesorios, para que la mesa se adapte a los requisitos de uso específicos.

Electrificación inteligente

Los prensaestopas permiten el paso de todos los cables eléctricos desde el tablero hasta la bandeja de cables montada debajo. Dependiendo del modelo en cuestión, el tablero de mesa se puede inclinar o empujar para un acceso sencillo al cableado inferior.

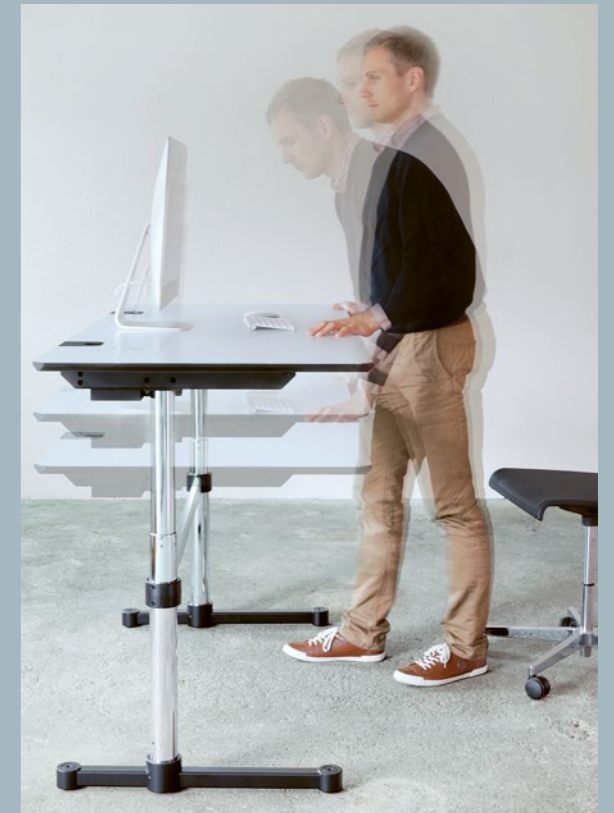

Regulación de altura mecánica en cuestión de segundos: mucho más rápida que la versión electrónica y sin consumir energía.

Electrificación inteligente bajo el tablero de mesa móvil; los puntos de adaptación incorporan cargadores USB.



¿Por qué USM Privacy Panels?

- colocación sencilla para distribuir libremente los espacios abiertos
- instalados sobre mesas para garantizar distancias seguras e intimidad
- optimizan la acústica espacial
- 5 colores para interpretaciones lúdicas
- sistema modular que permite reconfiguraciones ilimitadas
- dimensiones que cuadran perfectamente entre el sistema USM Haller y las estaciones de trabajo

Estos paneles se pueden utilizar de modo independiente o montar en las mesas para dividir el espacio de trabajo, dar intimidad y absorber el ruido no deseado.



Espacios de trabajo modernos

Estructuras abiertas de vidrio u hormigón: amadas por los arquitectos, detestadas por los expertos en acústica. USM Privacy Panels optimizan la acústica espacial.



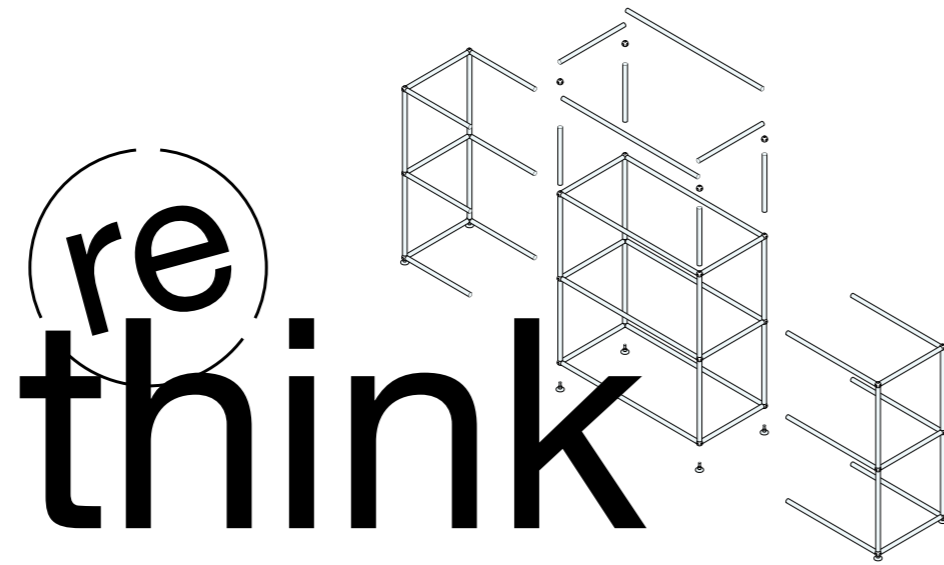

Repensar, rediseñar, revalorizar: así se resume el beneficio sostenible de nuestros productos.

¿Qué y cuánto necesitamos realmente? ¿Para qué debe servir un mueble? Asesores experimentados y herramientas virtuales de planificación nos permiten ayudarle a tomar una decisión de compra consciente y personalizada. Para ofrecerle lo que de verdad necesita, respondiendo a sus requisitos actuales. Pero no se preocupe, una vez diseñados los muebles, siempre se pueden replantear y adaptar a nuevas circunstancias.

Cada mueble es una pieza única, planificada y montada especialmente para usted. Nuestro mobiliario está diseñado para poder reconfigurarlo una y otra vez. Gracias al acabado de calidad y al diseño inteligente, es posible modificar y ampliar todos los componentes en cualquier momento sin problema alguno, para lograr una libertad creativa sin límites, más individualidad en el diseño y ciclos de uso casi infinitos.

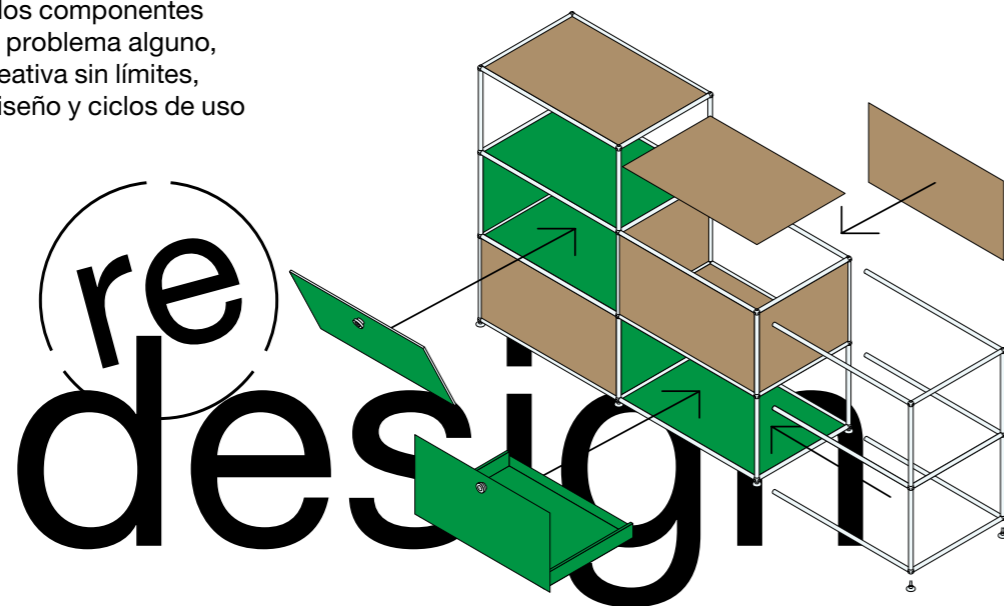

Nuestra visión:
Convertirnos en una empresa totalmente circular
Eso significa adoptar principios de circularidad en toda nuestra empresa: desde el desarrollo de nuestros productos hasta nuestra fabricación, desde nuestras comunicaciones hasta nuestra cadena de suministro, operaciones y la experiencia de nuestros empleados y colaboradores.



La elevada calidad, los colores inalterables y un sistema 100% modular, permiten combinar y actualizar los duraderos muebles USM con nuevos componentes de la manera más sencilla. Creemos que un producto que se adapta al estilo propio, las costumbres y las necesidades cambiantes, es relevante y valorado.

Los muebles USM son un valioso compañero para toda la vida, durante generaciones.



Nuestras líneas de productos USM Haller y USM Kitos M, que representan más del 92% de nuestros ingresos, cuentan con la certificación Cradle-to-Cradle®. Se trata del principal estándar de calidad reconocido globalmente en todos los sectores para diseñar y fabricar productos que permitan un futuro saludable, justo y sostenible según las medidas científicas más avanzadas del mundo.



Nuestras cuatro líneas principales de productos cuentan con la certificación UL Greenguard de baja emisión química. Tras someterse a rigurosas pruebas científicas para cumplir estrictos requisitos de emisiones, esta certificación aprueba que nuestros productos contribuyen a una calidad del aire interior más saludable.



DRIVING AMBITIOUS CORPORATE CLIMATE ACTION



Nos hemos comprometido a establecer las siguientes reducciones de emisiones de acuerdo con la ciencia climática más reciente:

- Reducción de las emisiones absolutas directas e indirectas de gases de efecto invernadero (scope 1 y 2) en un 42% para 2030, desde la base de 2021.
- Reducción de otras emisiones indirectas absolutas de gases de efecto invernadero (scope 3) en un 25%, en el mismo plazo.

(Nuestro límite objetivo incluye las emisiones y absorciones relacionadas con la tierra procedentes de materias primas para bioenergía).

La iniciativa Science Based Targets (SBTi) ha aprobado los objetivos de reducción de emisiones a corto plazo de USM con base científica. La organización de acción climática, en asociación con organizaciones de renombre como el Pacto Mundial de las Naciones Unidas y el Fondo Mundial para la Naturaleza (WWF), permite a las empresas de todo el mundo desempeñar su papel en la lucha contra la crisis climática.



Más información en www.usm.com/sustainability

USM Haller

El sistema USM Haller proporciona una amplia variedad de elementos en tamaños estándar. Anchos, profundidades y alturas se indican como se muestra abajo. Todas las medidas se refieren a la distancia entre los ejes.



Su seguridad nos importa. Consulte ahora las instrucciones de seguridad USM. www.usm.com/safety

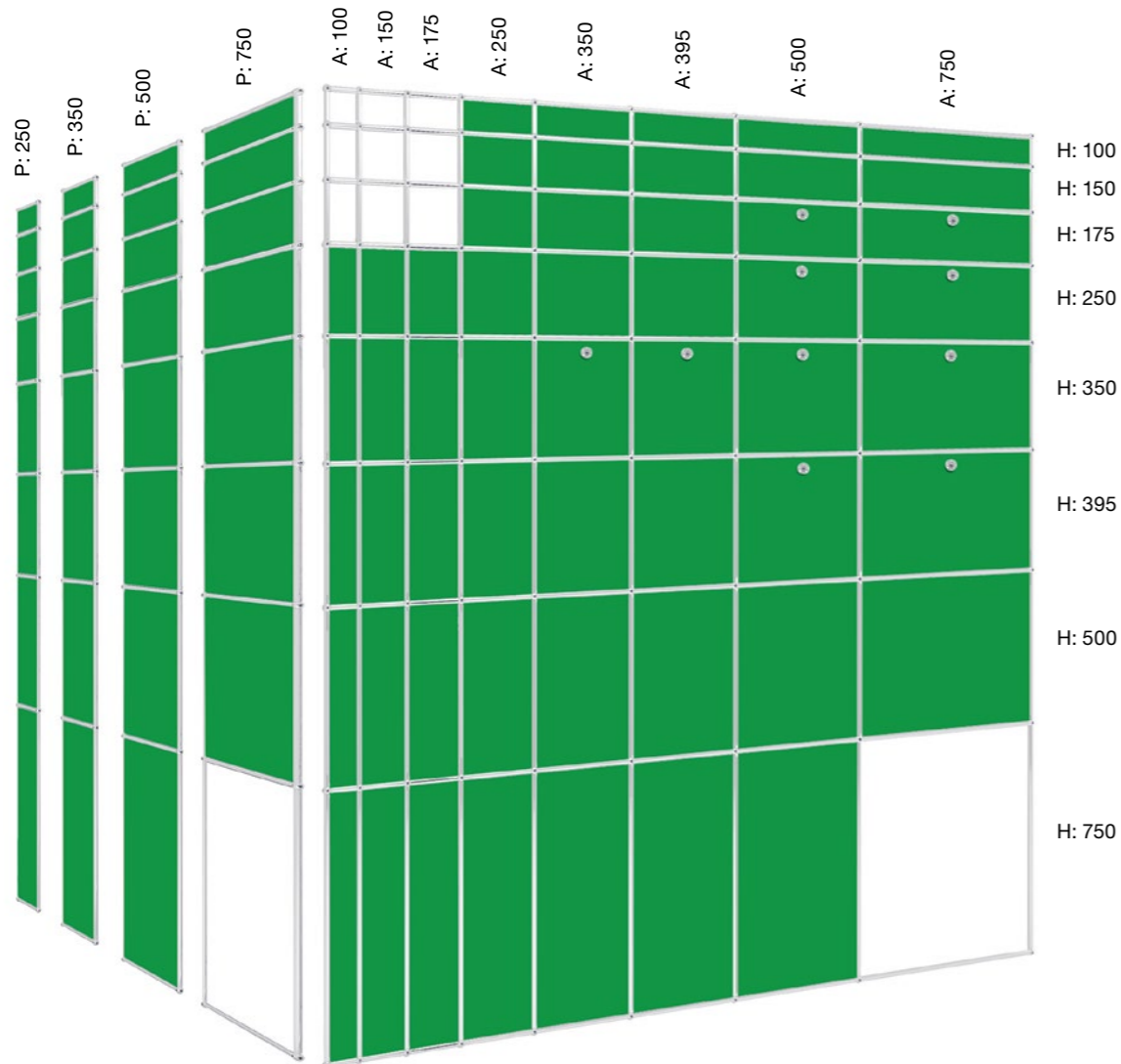
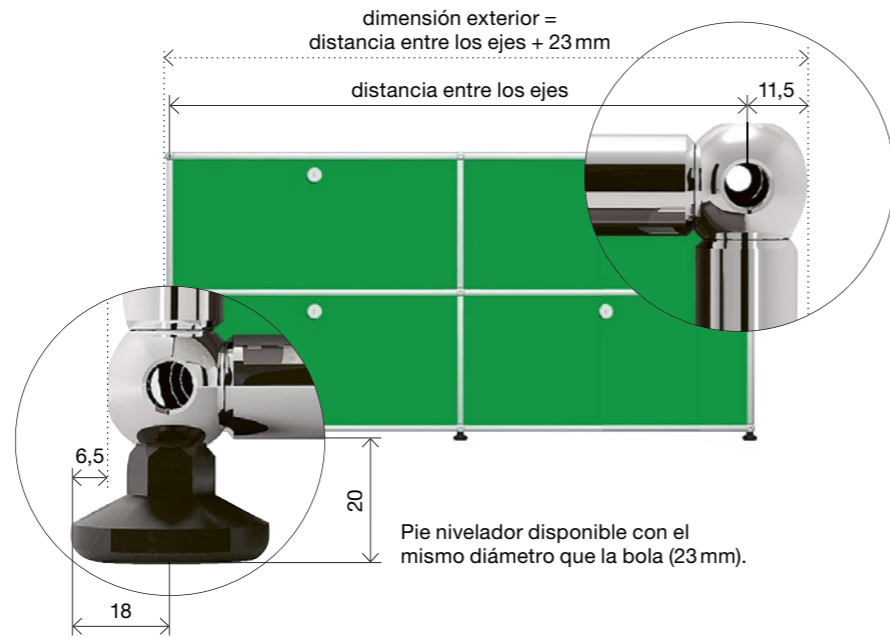

Todas las medidas en mm.

Paneles

- 1 Paneles metálicos
- 2 Panel de cristal
- 3 Elemento de acústica
- 4 Panel metálico perforado

Puertas

- 5 Puerta escamoteable metálica*
- 6 Puerta de cristal
- 7 Puerta acústica abatible
- 8 Puerta abatible metálica
- 9 Puerta extraíble metálica*

Estantería y cajones

- 10 Estante intermedio metálico
- 11 Estante intermedio en cristal
- 12 Bandeja extraíble metálica
- 13 Estante inclinado metálico
- 14 Archivo extraíble para carpetas colgantes con bandeja metálica
- 15 Cajón A7 P: 500
- 16 Cajón A6 P: 500
- 17 Cajón A5 P: 500
- 18 Cajón A4 P: 500
- 19 Paneles del mundo de plantas con recortes circulares para insertar las macetas

Accesorios

- 20 Archivo de carpetas suspendidas
- 21 Contenedor
- 21a Perfil deslizante para marco de montaje
- 22 Salida de cable
- 23 Soportalibro de metal
- 24 Caja USM Inos
- 25 Soporte para DVDs USM Inos
- 26 Soporte para CDs USM Inos
- 27 Kit de casilleros inclinados USM Inos
- 28 Sujetalibros para estante para libros (P: 350)
- 29 USM Inos, contenedor con cajones, frente abierto
- 30 USM Inos, contenedor con cajones, frente cerrado
- 31 Kit de equipamiento plumier USM Inos



*Disponible con absorción acústica.

Ilustración: USM Haller P: 500 mm. Todas las medidas en mm.



Empiece a configurar su mueble de USM ahora! www.usm.com

USM Haller E

El mueble equipado completa o parcialmente con esferas e y tubos e, se conecta a la fuente de alimentación. Con la ayuda de las esferas e, los conectores e y los tubos e, la estructura misma conduce la corriente (baja tensión) al punto deseado en el mueble. Los cargadores USB o las fuentes de luz se pueden insertar en los huecos predefinidos en el lugar deseado. Para cubrir los huecos sin luz o el puerto USB, existen elementos simulados. En cualquier punto cerca del suelo, se realiza la alimentación. El cable de alimentación se conecta en la esfera e Haller y la fuente de alimentación se empuja debajo del mueble hasta que sólo el interruptor de control quede visible. Es decir: La conducción de la corriente no requiere cables, sino que está en la estructura del mueble.

Aplicaciones

- Vitrina de cristal**
Elementos acristalados se pueden iluminar completamente.
- Sin revestimiento metálico**
Compartimentos sin paneles de metal pueden estar completamente iluminados.
- Con revestimiento metálico**
Compartimentos con paneles metálicos se pueden iluminar desde la parte frontal.
- Compartimentos con estante extraíble**
Todo el compartimento con estante extraíble se ilumina.
- Puerta abatible y puerta extraíble**
A través de la función «Luz al abrir el compartimento», la luz se enciende automáticamente al abrir la puerta.
- Estante inclinado**
El área de presentación se ilumina desde la parte delantera.
- Iluminación del suelo**
En la iluminación del suelo, la luz brilla en un ángulo de 25 grados debajo del mueble.
- Luz ambiental**
La luz se dirige verticalmente a la parte trasera y por lo tanto permite iluminar el entorno y crear ambiente.
- e-Cargador USB**
Se puede integrar en los mismos puntos que la lámpara e.

e-Elementos

- e-Lámpara**
Regulable de forma progresiva, disponible en
- Blanco cálido, 2700 Kelvin
- Blanco frío, 5700 Kelvin
Ambas con o sin la función «Luz al abrir el compartimento»
- e-Cargador USB**
Provee el dispositivo conectado con una tensión de 5 voltios. (Rendimiento: 6.5 W)
- e-Elemento simulado**
Sencillo elemento simulado e, negro para cerrar los huecos vacíos. Si posteriormente se complementara un mueble con luz adicional, se recomienda usar los tubos e (consumidores), que por lo pronto están equipados con elementos simulados e.
- e-Tubo (consumidor)**
Tubos con huecos para lámparas e, fácilmente integrables y reemplazables, cargadores USB e, o elementos simulados e.
L 350, 1 ranura
L 500, 2 ranuras
L 750, 3 ranuras
- e-Tubo (conductor)**
El tubo e conductor, sirve para pasar la corriente si no se desean insertos en este punto. Está disponible en largos de 750, 500, 395, 350, 250 y 175 mm.
- e-Bola, e-Conector**
La esfera y el conector se perfeccionaron con el fin de permitir el flujo de corriente. Las medidas externas quedan sin cambios. El anillo aislante negro sirve como característica distintiva de la esfera.
- e-Alimentación**
Incluye el regulador de intensidad en el interruptor de control. Transforma la tensión de la red a 24 voltios. (Rendimiento: 60 W)
CE
Diseñado y fabricado en Suiza.
Solo disponible en algunos países. Para comprobar la disponibilidad en su país, rogamos contacte con USM Suiza.



Ganador del Premio del diseño alemán 2019 por calidad de diseño excelente en la categoría Mobiliario de oficina



Ganador de los Premios de Diseño Wallpaper* 2018



Oro en el Premio Focus 2018 por calidad de diseño excelente



Ganador del Premio Internacional Muuz 2018 en la categoría Mobiliario



Ganador de los Premios de Diseño FX, Producto de Iluminación 2017



Mesa USM Haller

La clásica mesa USM Haller y la mesa USM Haller Plus se pueden equipar con una cesta de cables opcional. La mesa USM Haller Advanced dispone de una bandeja de cables integrada debajo de la cubierta. Opcionalmente, todas las mesas se pueden equipar con tapas para facilitar el acceso a la red.

Modelo estándar

Cesta de cables opcional debajo de la cubierta.



Mesa USM Haller

H: 740
L: 3000 / P: 1000
L: 3000 / P: 750
L: 2500 / P: 1000
L: 2500 / P: 750
L: 2250 / P: 1000
L: 2250 / P: 750
L: 1000 / P: 1000
L: 750 / P: 750
L: 1250 / P: 500**

H: 740 o
680-860*
L: 2000 / P: 1000
L: 2000 / P: 750
L: 1750 / P: 1000
L: 1750 / P: 750
L: 1500 / P: 1000
L: 1500 / P: 750
L: 1250 / P: 750

Cubierta de mesa deslizable + punto de adaptación

Bandeja de cables integrada, acceso por arriba, deslizando la cubierta de la mesa. Dos puntos de adaptación para los accesorios.



Mesa USM Haller Advanced

H: 740 o
680-860*
L: 2000 / P: 1000
L: 2000 / P: 750
L: 1750 / P: 1000
L: 1750 / P: 750
L: 1500 / P: 1000
L: 1500 / P: 750
L: 1250 / P: 750

Puntos de adaptación

Cesta de cables opcional debajo de la cubierta. Puntos de adaptación de quitaipón para accesorios.



Mesa USM Haller Plus

H: 740
L: 3000 / P: 1000
L: 3000 / P: 750

H: 740 o
680-860*
L: 2000 / P: 1000
L: 2000 / P: 750
L: 1750 / P: 1000
L: 1750 / P: 750
L: 1500 / P: 1000
L: 1500 / P: 750
L: 1250 / P: 750

Mesa baja



Mesa USM Haller

H: 370
L: 3000 / P: 1000
L: 3000 / P: 750
L: 2500 / P: 1000
L: 2500 / P: 750
L: 2250 / P: 1000
L: 2250 / P: 750
L: 2000 / P: 1000
L: 2000 / P: 750
L: 1750 / P: 1000
L: 1750 / P: 750
L: 1500 / P: 1000
L: 1500 / P: 750
L: 1250 / P: 750
L: 1000 / P: 1000
L: 750 / P: 750

* Manivela con acoplamiento deslizante.

**Sólo disponible en las superficies laminado gris perla, linóleo Nero y Fenix Grigio Londra

Todas las medidas en mm.

Accesorios para todas las mesas USM Haller

- Tapa para el acceso a la red**
Tapa a ras de la superficie, empotrada en el tablero de la mesa para un fácil acceso a la red, que se puede colocar en dos lugares distintos.
- Manejo de cables**
La mesa USM Haller Advanced incluye una bandeja de cables integrada debajo de la cubierta de la mesa con espacio para almacenamiento y opciones de montaje para todos los cables y componentes técnicos. En la mesa USM Haller Plus se puede utilizar un bastidor de cables.
- Sujeción para CPU**
Se pueden colgar ordenadores de diferentes tamaños con ayuda de un simple dispositivo de apoyo debajo de la mesa.
- Vértebra pasacables**
Guarda cables y los guía desde la mesa hasta la toma de corriente.
- Regleta de enchufes imantada**
Con cable de 2,5 m e interruptor. Se puede fijar magnéticamente a la estructura de la mesa, bandeja o bastidor de cables o mueble.*
- Soporte de pantalla plana**
Las pantallas se atornillan en el soporte (estándar VESA). Giratorio y con una articulación esférica hacia la pantalla. El montaje para pantallas de hasta 12 kg es posible a diferentes alturas.
- Soporte giratorio para pantalla plana**
Las pantallas se atornillan en el soporte giratorio ajustable a distintas alturas por medio de una placa de sujeción (según el estándar VESA = Video Electronic Standard Association). Ajuste continuado de altura para pantallas de hasta 12 kg.
- Faldón frontal y lateral**
Se pueden montar al lado largo o lateralmente debajo de la mesa. Para mesas con la siguiente longitud: 2000, 1750, 500, 1250 y profundidad: 1000, 750.
- Bandeja pivotante de material**
Ofrece lugar para útiles de escribir y se puede ocultar discretamente debajo de la cubierta de la mesa.
- USM Privacy Panels**
Se montan al lado largo y, cuando se juntan las mesas en bloques, proporcionan individualidad y privacidad a los empleados. H: 350 o H: 700. Para mesas con la siguiente longitud: 3000, 2000, 1750, 1500.
- Manivela**
Con acoplamiento deslizante para el ajuste de altura sincrónico (opcional).

Accesorios adicionales para mesas USM Haller Plus / Advanced

- Barra de sujeción para monitor**
La barra se introduce en los puntos de adaptación, y se pueden montar hasta dos pantallas (max. 2 x 12 kg) con ayuda de la placa de montaje (estándar VESA). Las pantallas se pueden montar a diferentes alturas; la pantalla se ajusta con ayuda de la articulación esférica.
Variantes
12a Barra de sujeción fija para monitor
12b Barra de sujeción ajustable para monitor
Dispone de dos posiciones hacia adelante y hacia atrás para ajustar la distancia de visualización.
- Adaptador USB**
El adaptador se puede utilizar para puertos 2.0 y 3.0; se puede introducir y fijar fácilmente en el punto de adaptación. Utilizable como suministro de corriente o para la transmisión de datos.
- Pivote de lámpara**
Un pivote de lámpara opcional para una fijación sencilla de las lámparas de mesa seleccionadas. La electrificación es posible a través del punto de adaptación.

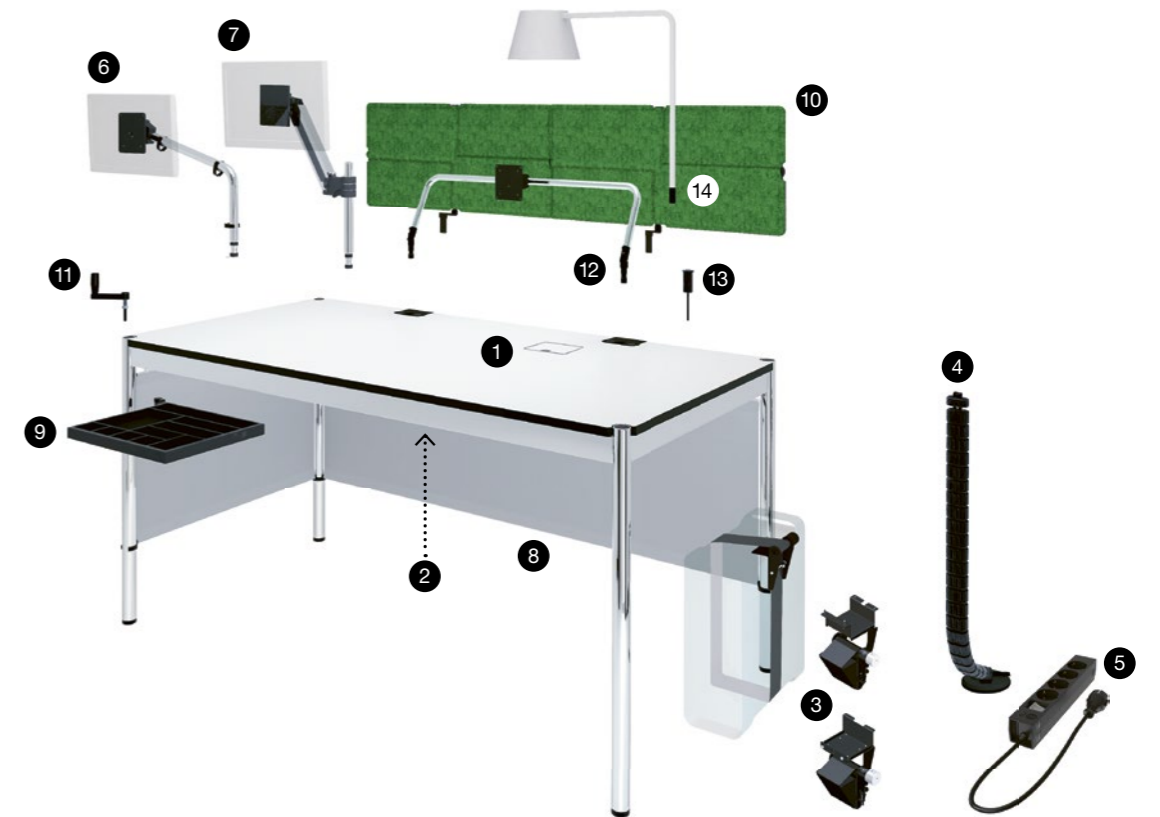

* Disponible como regleta de enchufes con toma de tierra o CH.

Todas las medidas en mm.

Mesa USM Kitos M y E

Cada mesa (con excepción de las independientes) de la familia USM Kitos M y E ofrece soluciones integradas e inteligentes para la electrificación.

¿Por qué USM Kitos M?

«M» en su nombre es sinónimo de ajuste de altura por muelle mecánico; tiempo de ajuste de aprox. 1 segundo con un consumo energético cero. Este sistema es 10 veces más rápido que el equivalente electrónico, y tiene una vida útil extremadamente larga.

¿Por qué USM Kitos E?

Máxima funcionalidad con un diseño cautivador – USM Kitos E reúne todos los requisitos en un solo lugar de trabajo moderno. Ajuste de altura continuo y máxima estabilidad. Se diferencia entre patas fijas y patas accionadas por un motor en los modelos E1, E2 y E3.

E1



H: 740
Con y sin travesaño central

E2 con 1 motor



H: 700–1200
Tiempo de ajuste aprox. 30 sec.
Con travesaño central

E3 con 2 motores



H: 650–1300
Tiempo de ajuste aprox. 20 sec.
Con travesaño central

Mesa básica

Cesta de cables integrada debajo de la cubierta.



Mesa USM Kitos M

H: 700–1200
L: 1800 / P: 900
L: 1750 / P: 750
L: 1600 / P: 800

Mesa USM Kitos E

L: 1800 / P: 900
L: 1750 / P: 750
L: 1600 / P: 800
Disponibles con variantes de las columnas E1*, E2 y E3**

Cubierta de mesa deslizable

Bandeja de cables integrada, acceso por arriba, deslizando la cubierta de la mesa.
Puntos de adaptación para los accesorios.



Mesa USM Kitos M Plus

H: 700–1200
L: 1800 / P: 900
L: 1750 / P: 750
L: 1600 / P: 800

Mesa USM Kitos E Plus

L: 1800 / P: 900
L: 1750 / P: 750
L: 1600 / P: 800
Disponibles con variantes de las columnas E1*, E2 y E3

Tamaño extra

Cesta de cables integrada desde todos los lados, debajo de la cubierta de la mesa.



Mesa USM Kitos M Meeting

H: 700–1150
L: 2500 / P: 1000
L: 2250 / P: 1000

Mesa USM Kitos E Meeting

L: 2500 / P: 1250
L: 2500 / P: 1000
L: 2250 / P: 1000
Disponibles con variantes de las columnas E1, E2 y E3

Mesa pequeña



Mesa independiente USM Kitos E

H: 740 o 700 – 1110
Cuadrada
L: 750 y 900
Redonda
Ø: 900 y 1100

Para tener más libertad de movimiento para las piernas, el travesaño central se puede montar de forma asimétrica (excepción: USM Kitos E / M Meeting).

* Opcionalmente disponible con travesaño central a solicitud en el pedido

** Disponible en la versión con garantía GS; (con un radio de borde de mesa de 3 mm y el travesaño central levemente retraído).

Todas las medidas en mm.

Accesorios para todas las mesas USM Kitos M y E

1 Tapa para el acceso a la red

Tapa a ras de la superficie, empotrada en el tablero de la mesa para un fácil acceso a la red, que se puede colocar en dos lugares distintos.

2 Sujeción para CPU

Ordenadores de diferentes tamaños se pueden colgar con ayuda de un simple dispositivo de apoyo debajo de la mesa hacia fuera o en el travesaño central hacia dentro o hacia fuera.

3 Vértebra pasacables

Guarda los cables y los guía desde la mesa hasta la toma de corriente.

4 Regleta de enchufes imantada

Con cable de 2,5 m e interruptor. Se puede fijar magnéticamente a la estructura de la mesa, bandeja de cables o mueble.*

5 USM Privacy Panels

Se montan al lado largo y, cuando se juntan las mesas en bloques, proporcionan individualidad y privacidad a los empleados. H: 350 o 700. Para mesas con la siguiente longitud: 2500, 2250, 1800, 1750, 1600.

Accesorios para todas las mesas USM Kitos M y E, con excepción de USM Kitos M Meeting / E Meeting

6 Soporte giratorio para pantalla plana

Las pantallas se atornillan en el soporte giratorio ajustable a distintas alturas por medio de una placa de sujeción (según el estándar VESA = Video Electronic Standard Association). Disponible para mesas USM Kitos E y M: El soporte giratorio se monta en el tablero de la mesa con ayuda del soporte universal. Disponible para mesas USM Kitos M y E Plus: El soporte giratorio se puede insertar en uno de los puntos de adaptación con un tubo de montaje. Ajuste de altura para pantallas de hasta 12 kg.

7 Faldón frontal

Se pueden montar al lado largo debajo de la mesa. Para mesas con la siguiente longitud: 1800, 1750, 1600.

8 Bandeja de material

Crea espacio para útiles para escribir y pequeños objetos y puede ocultarse discretamente debajo del tablero de la mesa.

Accesorios adicionales para mesas USM Kitos M Plus / E Plus

9 Soporte de pantalla plana

Las pantallas se atornillan en el soporte (estándar VESA) que se puede introducir directamente en uno de los puntos de adaptación. Es giratorio y contiene una articulación esférica en el soporte de la pantalla. El montaje para pantallas de hasta 12 kg es posible a diferentes alturas.

10 Barra de sujeción para monitor

La barra se introduce en los puntos de adaptación, y se pueden montar hasta dos pantallas (max. 2 x 12 kg) con ayuda de la placa de montaje (estándar VESA). Las pantallas se pueden montar a diferentes alturas; la pantalla se ajusta con ayuda de la articulación esférica.

10a Barra de sujeción fija para monitor

Dispone de dos posiciones hacia adelante y hacia atrás para ajustar la distancia de visualización.

11 Adaptador USB

El adaptador se puede utilizar para puertos USB 2.0 y 3.0; se puede introducir y fijar fácilmente en el punto de adaptación. Utilizable como suministro de corriente o para la transmisión de datos.

12 Pivote de lámpara

Un pivote de lámpara opcional para una fijación sencilla de las lámparas de mesa seleccionadas. La electrificación es posible a través del punto de adaptación.

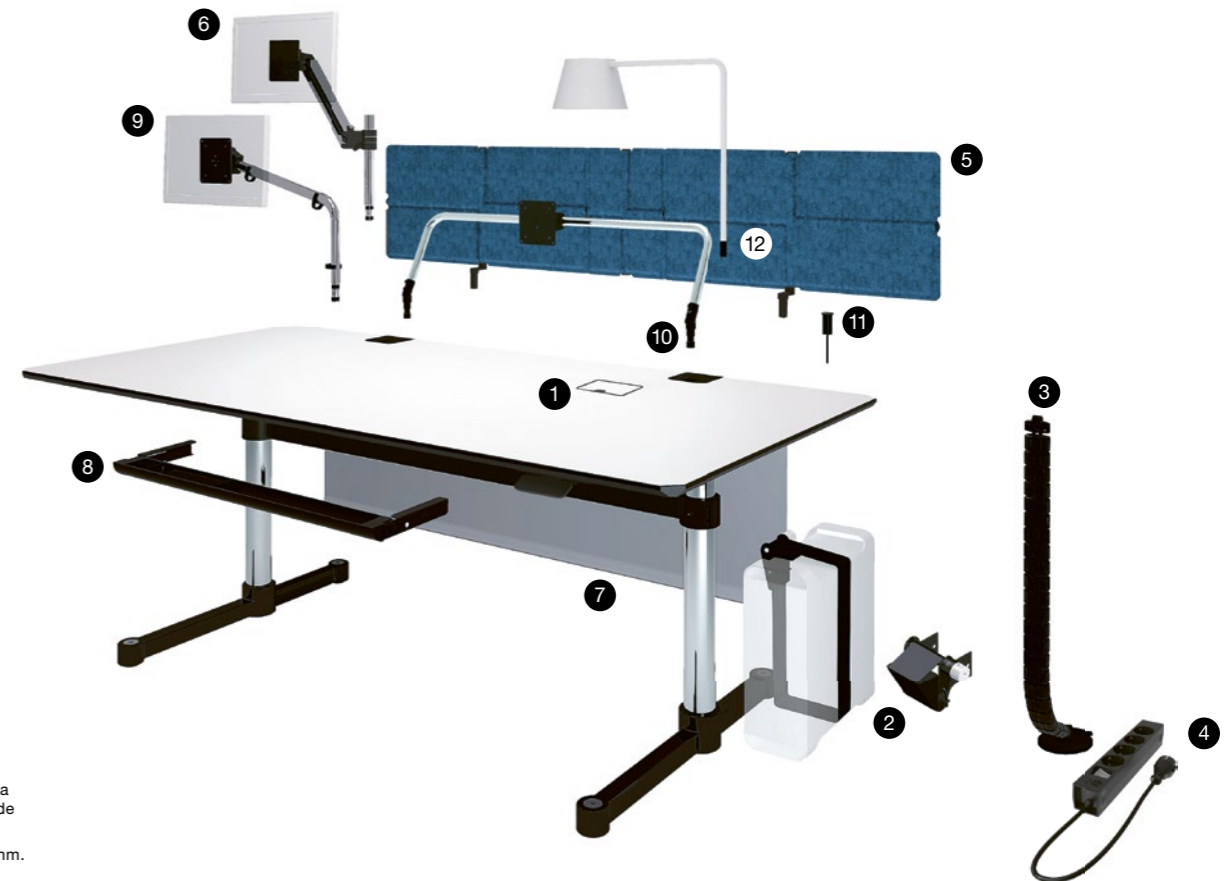

Mesa USM Kitos

Disponibile con altura fija o una opción de regulación modulada o continua de la altura, que se puede ajustar electrónicamente. Unidas en serie por travesaños y anillos de sujeción, se nota la estabilidad de la mesa.

Rectangular



Mesa USM Kitos Rectangular

H: 740
L: 1800 / P: 900
L: 1750 / P: 750
L: 1500 / P: 750
L: 900 / P: 750

Ajustable en altura de forma modulada
H: 680-780 / 1060
L: 1800 / P: 900
L: 1750 / P: 750
L: 1500 / P: 750
L: 900 / P: 750

Continuamente ajustable en altura
H: 700-1200*
L: 1800 / P: 900
L: 1750 / P: 750
L: 1500 / P: 750
L: 900 / P: 750

Mesa auxiliar



Mesa independiente USM Kitos

H: 740
Cuadrada
L: 900, 750
Redonda
Ø: 1100, 900

Ajustable en altura de forma modulada
H: 680-780 / 1060
Cuadrada
L: 750
Redonda
Ø: 900
Rectangular
L: 900 / P: 750

Continuamente ajustable en altura
H: 680-1090*
Cuadrada
L: 750
Redonda
Ø: 900

Accesorios para todas mesas clásica USM Kitos

- 1 **Soporte universal**
Se monta directamente en el tablero de la mesa y sirve como soporte para diferentes accesorios.
- 2 **Soporte giratorio para pantalla plana**
Las pantallas se atornillan en el soporte giratorio ajustable a distintas alturas por medio de una placa de sujeción (según el estándar VESA = Video Electronic Standard Association). El soporte giratorio se puede montar en el tablero de la mesa con ayuda del soporte universal (1). Ajuste continuado de altura para pantallas de hasta 12 kg.
- 3 **Canal de cables**
Un perfil de aluminio negro con tapa abatible por ambos lados para alojar regletas de enchufes (6) y cables. Así la profundidad de la mesa se puede ampliar a la norma europea de más de 800 mm. Para mesas con la siguiente longitud: 1800, 1750, 1500, 900.
- 4 **USM Privacy Panels**
Se montan al lado largo y cuando se juntan las mesas en bloques proporcionan individualidad y privacidad a los empleados. H: 350 o H: 700. Para mesas con la siguiente longitud: 1800, 1750, 1500.
- 5 **Vértebra pasacables**
Guarda cables y los guía desde la mesa hasta la toma de corriente.
- 6 **Regleta de enchufes imantada**
Con cable de 2,5 m e interruptor. Se puede fijar magnéticamente a la estructura de la mesa, bastidor de cables o mueble.*
- 7 **Sujeción para CPU**
Ajustable a distintas alturas el ancho se puede variar con una cinta de velcro. Así se pueden colocar ordenadores de diferentes tamaños.
- 8 **Bastidor de cables**
Para el manejo de los cables se puede utilizar un bastidor. Se cuelga de forma invisible debajo de la cubierta de la mesa.
- 9 **Bandeja de material**
Crea espacio para útiles para escribir y pequeños objetos y puede ocultarse discretamente debajo del tablero de la mesa.



* No disponible en vidrio.
Todas las medidas en mm.

* Disponible como regleta de enchufes con toma de tierra o CH.
Todas las medidas en mm.

USM Privacy Panels

Los Privacy Panels USM son un sistema modular flexible y extensible, compuestos de paneles individuales. Cada panel consiste de dos capas de tela de poliéster moldeado, con un travesaño tubular. Se pueden usar de forma independiente o montados en las mesas, para dividir el espacio de trabajo, garantizar la privacidad y absorber el ruido no deseado.



Ganador del Premio al Diseño Alemán 2017



Ganador del Premio al Diseño Suizo 2015/16



Los paneles están disponibles en dos tamaños, una versión pequeña de 250 x 350 mm y una versión grande de 750 x 350 mm. Estas medidas fueron elegidas para que coincidan con las de los Sistemas Modulares USM Haller y USM desks. Todas las medidas se refieren a la distancia entre los ejes.

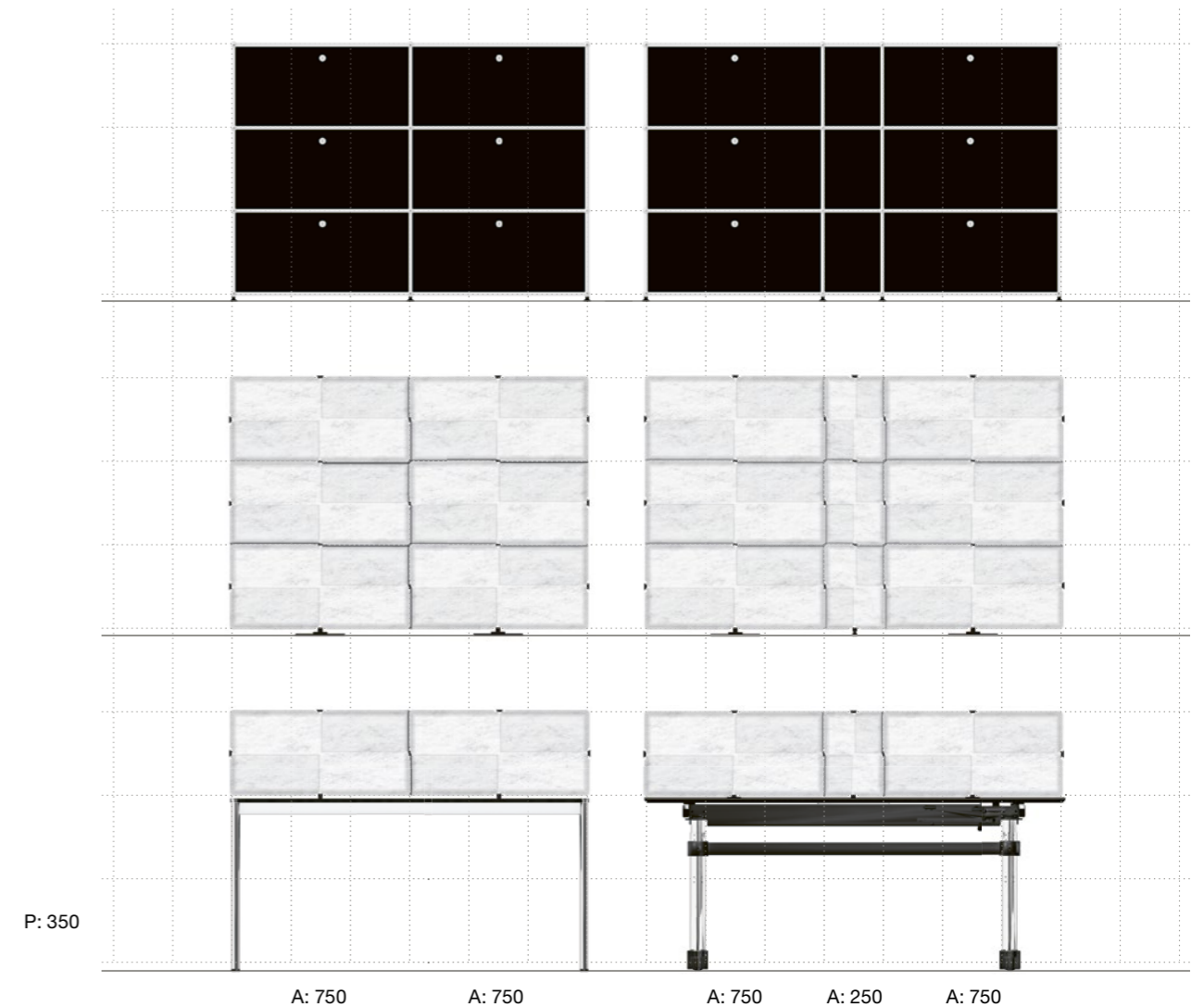
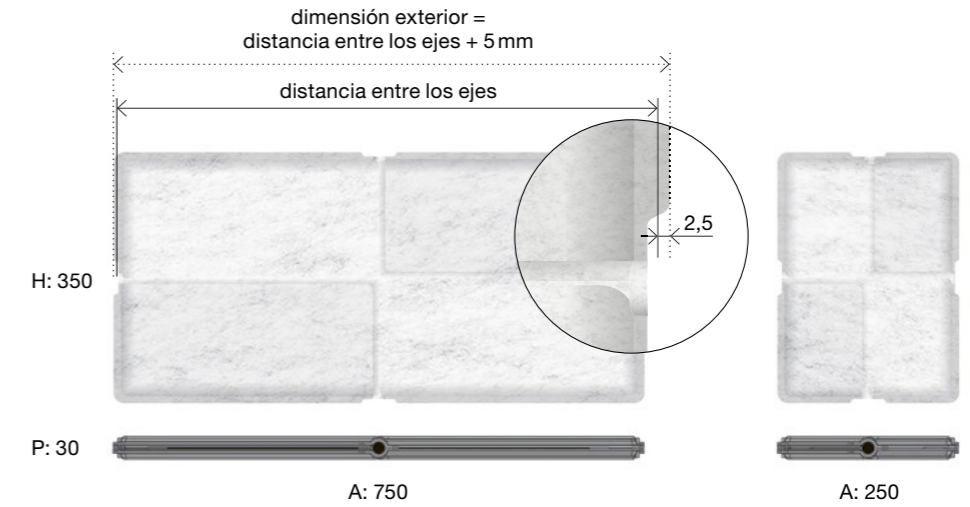

Todas las medidas en mm.

Superficies de las mesas & Colores

USM Haller



Metal



Blanco puro
RAL 9010



Gris claro
RAL 7035



Plateado mate
USM



Gris medio
USM



Gris antracita
RAL 7016

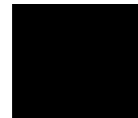

Negro grafito
RAL 9011



Azul acero
RAL 5011



Azul genciana
RAL 5010



Verde USM



Amarillo oro
RAL 1004



Naranja puro
RAL 2004



Rojo rubí USM



Marrón USM



Beige USM



Verde oliva
RAL 6003

USM Haller y USM Kitos



Recubrimientos en polvo MDF



Blanco puro
RAL 9010

Cristal transparente



Cristal
transparente

Linóleo

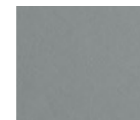

Linóleo para
mesas, Ash



Linóleo para
mesas, Charcoal

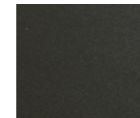

Linóleo para
mesas, Nero

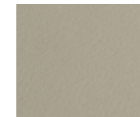

Linóleo para
mesas, Pebble

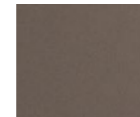

Linóleo para
mesas, Mauve

Resina sintética



Laminado, gris
perla



Laminado, gris
pastel



Laminado, gris
medio claro

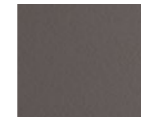

Laminado, gris
cálido oscuro

Fenix



Fenix,
Bianco Kos



Fenix,
Grigio Londra



Fenix,
Nero Ingo

Chapas tratadas con aceite o lacadas

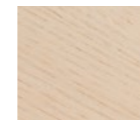

Roble chapado,
aceitado en blanco

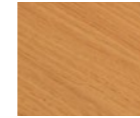

Roble natural,
chapado, aceitado

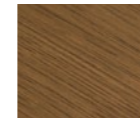

Roble chapado,
aceitado en marrón

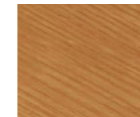

Roble natural,
chapado, barnizado

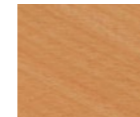

Haya natural,
chapado, barnizado

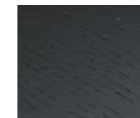

Roble chapado,
barnizado en negro

USM Privacy Panels



Panel de tela



Gris claro



Antracita



Azul



Verde



Amarillo

Caja USM Inos



Panel de tela



Gris claro

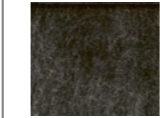

Antracita

USM Inos contenedor con cajones



Metal



Blanco puro
RAL 9010



Plateado mate
USM



Gris antracita
RAL 7016



Azul acero
RAL 5011



Verde USM



Naranja puro
RAL 2004



Marrón USM



Verde oliva
RAL 6003



Gris claro
RAL 7035



Gris medio
USM



Negro grafito
RAL 9011



Azul genciana
RAL 5010



Verde USM



Naranja puro
RAL 2004



Marrón USM



Verde oliva
RAL 6003

Maceta



Arcilla

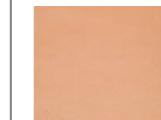

Terracotta



Basalto

Detalles

USM Haller



Metal

USM Haller

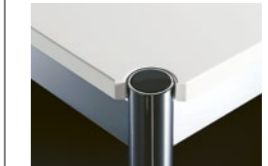

Recubrimientos en polvo MDF

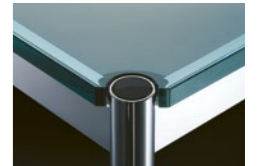

Cristal transparente



Linóleo



Resina sintética

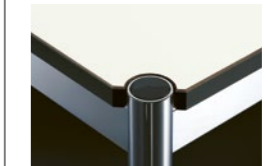

Fenix



Chapas tratadas
con aceite o lacadas

USM Kitos



Recubrimientos en polvo MDF



Cristal transparente



Linóleo



Resina sintética



Fenix

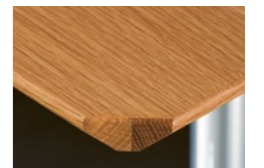

Chapas tratadas
con aceite o lacadas

La superficie de cristal está disponible para las mesas USM Haller hasta un máximo de L: 2000 mm y para todas las mesas USM Kitos de altura fija (H: 740 mm), así como para las de regulación gradual y progresivo en altura (H: 680-780/1060 mm).

Otros colores y superficies disponibles bajo consulta.

Precio y plazo de entrega a concretar bajo pedido.

Las siguientes opciones solo están disponibles en negro grafito y blanco puro: USM Inos contenedor con 5 cajones, abiertos USM Inos contenedor con 10 cajones, cerrados USM Inos contenedor con 10 cajones, abiertos



03.2024, es, 900



Suiza

USM U. Schärer Söhne AG
Thunstrasse 55, 3110 Münsingen
Teléfono +41 31 720 72 72, info.ch@usm.com

Alemania

USM U. Schärer Söhne GmbH
Siemensstraße 4a, 77815 Bühl
Teléfono +49 7223 80 94 0, info.de@usm.com

Francia

USM U. Schärer Fils SA, Showroom
23, rue de Bourgogne, 75007 Paris
Teléfono +33 1 53 59 30 37, info.fr@usm.com

Reino Unido

USM U. Schaerer Sons Ltd., London Showroom
Ground Floor, 49-51 Central St., London, EC1V 8AB
Teléfono +44 207 183 3470, info.uk@usm.com

EE.UU.

USM U. Schaerer Sons Inc., New York Showroom
28-30 Greene Street, New York, NY 10013
Teléfono +1 212 371 1230, info.us@usm.com

Japón

USM U. Schaerer Sons K.K., Tokyo Showroom
Marunouchi MY PLAZA 1 · 2F
2-1-1 Marunouchi, Chiyoda-ku, Tokyo 100-0005
Teléfono +81 3 6635 9420, info.jp@usm.com

El resto de países deben
contactar con USM Suiza.

www.usm.com



USM creative at work