

creative since 1965
the modular icon by
Fritz Haller & Paul Schärer

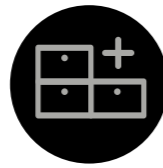

come
home



Configurateur en ligne
Concevez votre propre
meuble USM en ligne !

www.usm.com



Online Shop
Commandez en ligne une
sélection de meubles livrables
sous 2 à 4 semaines.



Conseils personnalisés
Rendez-vous dans les show-
rooms USM ou chez l'un de
nos 400 partenaires commer-
ciaux présents dans le monde
entier afin de bénéficier de
conseils personnalisés. Loca-
lisez le revendeur USM le plus
proche de chez vous grâce
à notre outil en ligne.

www.usm.com



Grille tarifaire
Scannez le QR code pour
accéder à la grille tarifaire.

- 4 Espaces de vie
- 14 Salle à manger
- 20 Multimédia
- 28 Chambre
- 34 Espace enfant
- 38 Bibliothèques
- 48 Rangement
- 58 Bureau

The USM world

- 68 USM et le développement durable
- 70 Information produit
- 80 Plateaux de table et couleurs

Décorer et structurer notre espace intérieur, ranger ou présenter nos effets personnels, tout en laissant transparaître notre personnalité : c'est le rôle que l'on attribue naturellement à nos meubles. Mais celui-ci ne saurait être figé tant nos besoins, nos goûts et nos modes de vie évoluent en permanence.

De conception modulable et dotés d'une élégance intemporelle, les meubles USM sont conçus pour nous accompagner tout au long des phases de notre existence. Personnalisables et évolutifs à l'envi, ils se plient à toutes nos exigences, prêts à remplir une multitude de fonctions afin de nous accompagner dans un quotidien en constante mutation.

USM Haller est la quintessence du design intemporel : il y a près de 60 ans, Fritz Haller et Paul Schärer réinventent l'esthétisme avec un système d'aménagement inspiré de l'architecture.

Deux visionnaires, une idée

Paul Schärer Jr prend les rênes de l'affaire familiale en 1961, après ses études. L'ingénieur a de grandes ambitions. Décidé à moderniser l'usine, il associe son talent à celui de Fritz Haller, un architecte respecté de l'école de Soleure.

Une architecture en miniature

Fritz Haller développe un système de construction composé de plusieurs modules en acier. Inspiré, Paul Schärer a plus en tête : trouver un aménagement intérieur à la hauteur de cette architecture. Ensemble, ils créent un mobilier modulable prédestiné à une évolution continue.

Au-delà d'un meuble

Les boules chromées à six trous filetés constituent la pièce maîtresse du système. Elles assemblent les tubes en acier chromé en les combinant à volonté. S'y ajoutent des panneaux en tôle d'acier, thermolaqués dans différents coloris. Le système était initialement destiné à l'ameublement des bureaux de l'entreprise.

Du prototype à USM Haller

Par la suite, le système d'aménagement avant-gardiste et esthétiquement innovant fait sensation dans le monde entier en apparaissant dans des revues d'architecture. La banque Rothschild de Paris commande 600 postes de travail : le premier projet d'envergure ! La production en série débute en 1969.

La beauté du minimalisme

Les lignes épurées du système d'aménagement offrent des possibilités infinies. USM Haller peut être configuré à volonté et adapté aux besoins. Il offre une grande liberté d'évolution. Son minimalisme incroyablement fascinant éveille la créativité de tous ceux qui apprécient le design, la qualité et la fonctionnalité.

De l'art moderne

USM Haller est devenu iconique. Il est exposé au musée d'art moderne (MoMa) de New York depuis 2001 et reconnu comme une « œuvre d'art appliqué » depuis 1988. USM Haller ne cesse d'évoluer, tout en conservant ses spécificités. Sans renoncer à ses convictions, USM propose un système ouvert et invite les utilisateurs à stimuler continuellement leur créativité.

De Münsingen au reste du monde

Alexander Schärer prend la direction de cette entreprise familiale depuis quatre générations en 2000. La production est toujours basée au siège social de Münsingen. USM emploie 450 personnes et possède des filiales aux États-Unis, en France, en Allemagne, au Royaume-Uni, au Japon et en Chine. Les produits USM sont distribués par des revendeurs dans plus de 40 pays. La durabilité a toujours fait figure de priorité pour USM, qui a obtenu la certification internationale Greenguard en 2008 et le label environnemental Cradle-to-Cradle® en 2018. USM entend devenir une entreprise entièrement circulaire d'ici 2030.

→ S. 68

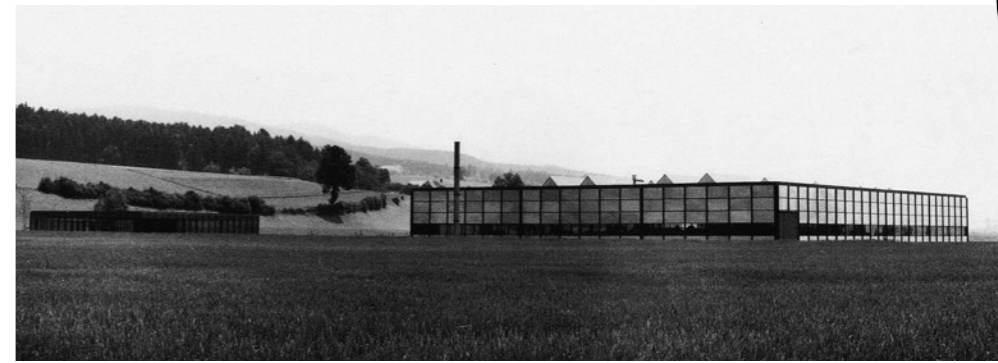

- 1 La nouvelle usine (1963) et le pavillon de bureaux (1965) à Münsingen, conçus par Fritz Haller.
- 2 USM Haller a été créé en 1965 pour le propre usage d'USM et en cohérence avec l'architecture visionnaire des nouveaux bâtiments.
- 3 La maison de la famille Schärer (1969), conçue par Fritz Haller et aménagée avec le mobilier USM Haller.
- 4 La clé de l'espace. Sphères, tubes et panneaux d'acier : ce qui a commencé il y a 60 ans continue d'inspirer aujourd'hui.

the modular icon by
Fritz Haller & Paul Schärer,
Switzerland

f. haller paul schärer

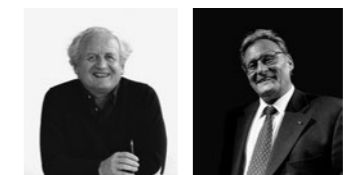

Une totale liberté pour exprimer ses idées et son style.

Aménagez un intérieur à votre image. Des lignes pures, un design minimaliste : les meubles USM Haller jouent la carte de la discrétion. Présents sans s'imposer, ils savent se rendre indispensables en s'adaptant à votre mode de vie, à vos besoins changeants et à vos goûts personnels pour vous accompagner tout au long de votre existence.

1 Meuble de rangement
L/P/H : 2273/523/430 mm
avec une porte coulissante,
un contrepoids et des roulettes

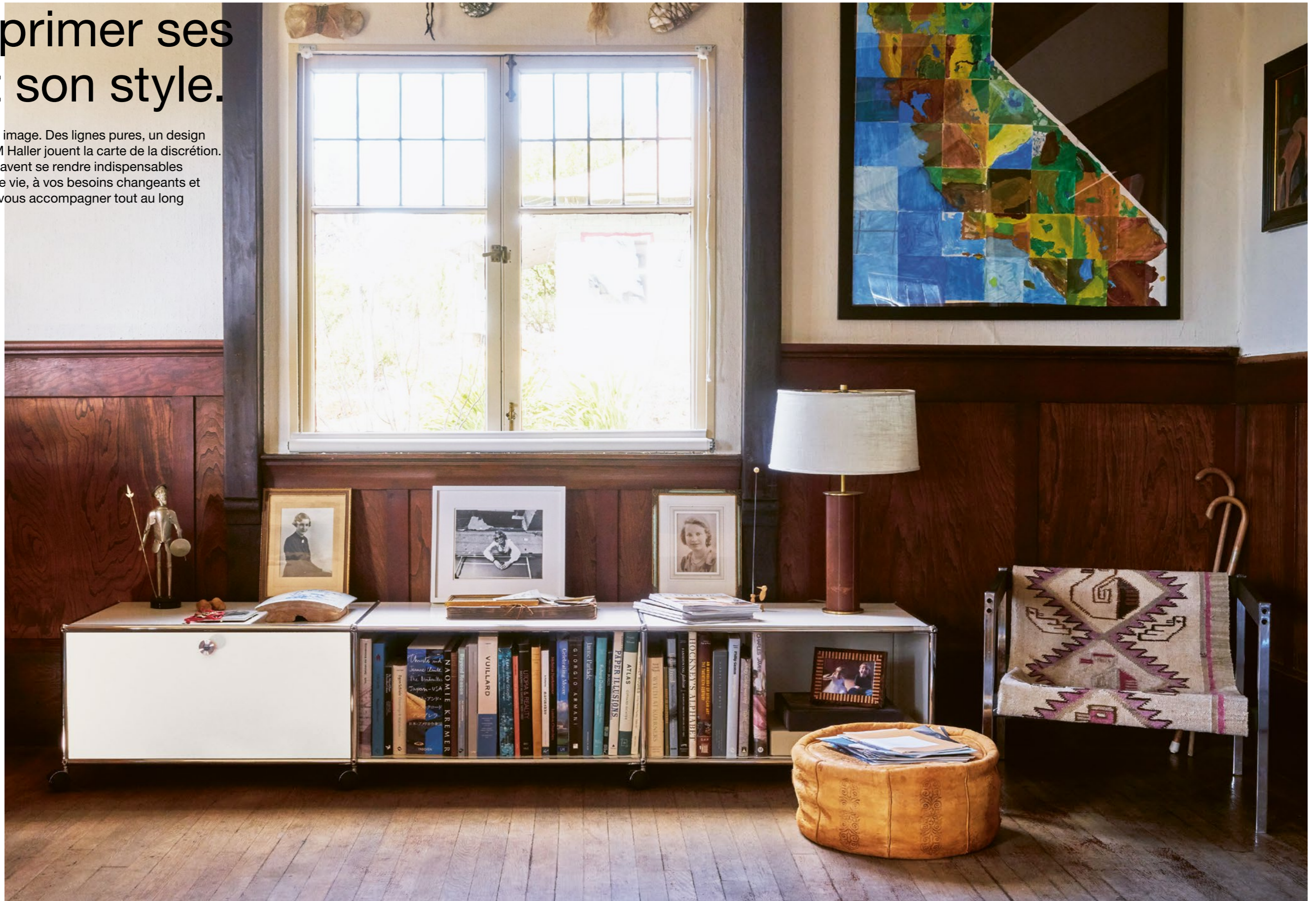

Espaces de vie



↙
2 Meuble de rangement
L/P/H : 2273/373/740 mm
avec trois portes abattantes

→
3 USM Haller E
Meuble multimédia*
L/P/H : 1523/373/390 mm
avec deux portes abattantes

*avec un éclairage à intensité variable
diffusant une lumière blanche froide
ou chaude



4 Meuble de rangement
L/P/H : 1523/373/740 mm
avec quatre portes abattantes



5 Meuble mixte
L/P/H : 2273/373/740 mm
avec deux portes abattantes
et un tiroir



6 Meuble mixte
L/P/H : 3773/373/740 mm
avec trois portes abattantes
et trois portes coulissantes

Espaces de vie



7 **USM Haller E
Vitrine***
L/P/H : 773/523/1090 mm
avec trois portes vitrées
*avec un éclairage à intensité variable
diffusant une lumière blanche froide
ou chaude

8 **Vitrine**
L/P/H : 3023/373/740 mm
avec huit portes vitrées



9 **Vitrine**
L/P/H : 1523/373/740 mm
avec quatre portes vitrées



10 **Table USM Haller
carrée basse**
L/P/H : 750/750/370 mm
Plaqué chêne marron huilé



11 **Meuble d'angle**
L/P/H : 1023/1023/540 mm



12 **Table basse**
L/P/H : 523/373/390 mm
avec une tablette intermédiaire

Espaces de vie



Créez la combinaison de couleurs de vos rêves dans notre configurateur.
www.usm.com

↙
13 Meuble mixte
L/P/H : 2273/1518/740 mm
avec six portes abattantes
et un tiroir

↓
14 Meuble mixte
L/P/H : 3623/373/2140 mm
avec une porte abattante,
une porte escamotable,
trois portes coulissantes à cadre
de rehausse bas et l'univers
végétal



Espaces de vie

↓
15 Table basse
L/P/H : 723/723/390 mm

↘
16 Bibliothèque
L/P/H : 3673/373/2490 mm
avec neuf portes abattantes

↘
17 Table basse
L/P/H : 523/523/435 mm



Salle à manger

Partager de bons moments en famille et entre amis.

Le bonheur réside souvent dans les plaisirs les plus simples. Passer du temps avec des êtres chers, manger, parler, rire avec eux. Il suffit d'une table autour de laquelle se rassembler. Les lignes épurées des tables USM Haller vous permettent de recevoir vos invités avec élégance.

18 Table USM Haller rectangulaire
L/P/H : 2000/1000/740 mm
verre transparent

19 USM Haller E Vitrine*
L/P/H : 2523/373/1865 mm
avec quatre portes coulissantes et huit portes vitrées

*avec un éclairage à intensité variable diffusant une lumière blanche froide ou chaude



Salle à manger



↙
20 Meuble mixte
avec réhausse
L/P/H : 2123/373/1315 mm
avec trois portes abattantes,
trois portes coulissantes
à cadre de réhausse bas,
deux portes vitrées et
l'univers végétal

↘
21 Table USM Haller
rectangulaire
L/P/H : 1750/1000/740 mm
verre transparent

↙
22 Meuble mixte
L/P/H : 3773/523/665 mm
avec cinq portes abattantes
et cinq portes coulissantes



23 Meuble mixte
avec réhausse
L/P/H : 1523/373/1090 mm
avec quatre portes abattantes



24 Meuble mixte
L/P/H : 2273/373/1315 mm
avec sept portes abattantes
et deux tiroirs



25 Chariot de service
L/P/H : 1023 /523/1126 mm
avec une poignée coudée,
un tiroir, deux portes abattantes,
un rayon intermédiaire, deux
boîtes USM Inos et sur roulettes

Salle à manger



↙
26 Desserte pour plantes
L/P/H : 773/523/675 mm
avec pots pour plantes,
une poignée coudée et des
roulettes

↘
27 Meuble mixte
avec réhausse
L/P/H : 2523/373/1560 mm
avec douze portes abattantes
et deux portes vitrées



28 Meuble mixte
L/P/H : 1523/373/740 mm
avec deux portes abattantes



29 Meuble mixte
L/P/H : 2273/373/640 mm
avec trois portes abattantes



30 Table USM Haller
rectangulaire
L/P/H : 1750/750/740 mm
Stratifié gris clair



31 Desserte
L/P/H : 773/523/575 mm
avec une poignée coudée
et sur roulettes

Les modes passent, le classique est éternel.

Sobriété, simplicité, design intemporel... Les meubles USM Haller se jouent des tendances éphémères et s'adaptent en permanence aux évolutions technologiques et aux modes de vie, défiant ainsi le temps qui passe.

32 USM Haller E
Meuble mixte
avec réhausse*
L/P/H : 3373/373/1440 mm
avec pots pour plantes,
quatre portes coulissantes
et une porte abattante

*avec un éclairage à intensité variable
diffusant une lumière blanche froide
ou chaude

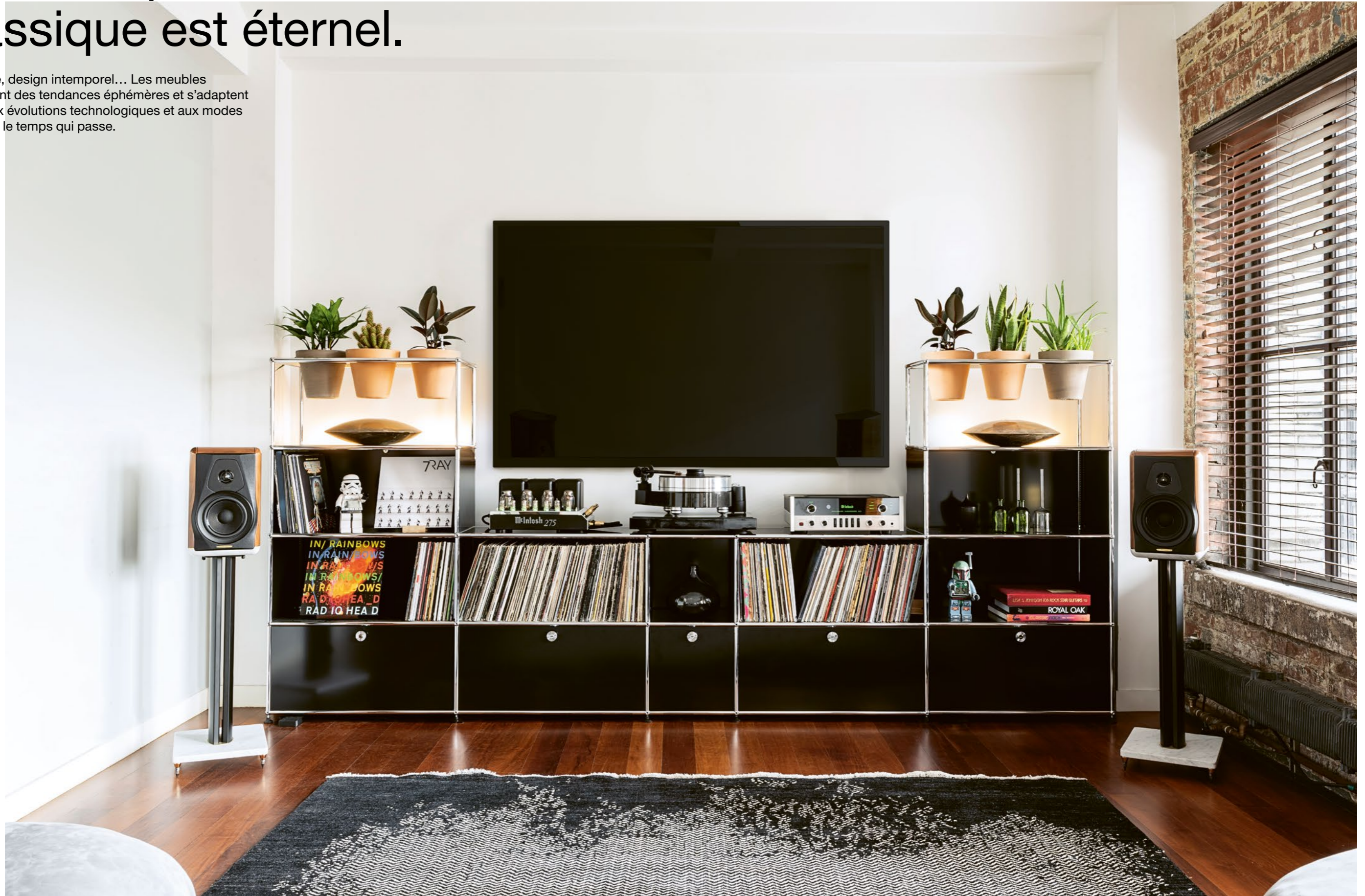

Multimédia



33 Meuble mixte
L/P/H : 2273/373/740 mm
avec trois portes coulissantes

34 Meuble mixte
L/P/H : 1273/373/740 mm
avec deux portes abattantes
et l'univers végétal



35 Meuble mixte
L/P/H : 1523/373/565 mm
avec quatre portes abattantes

36 Meuble mixte
L/P/H : 1523/373/740 mm
avec deux portes abattantes

37 Meuble multimédia
L/P/H : 1523/373/430 mm
avec deux tablettes intermédiaires, découpe pour câbles et sur roulettes

38 Meuble multimédia
L/P/H : 1523/373/430 mm
avec une porte coulissante, un tiroir et contrepois sur roulettes

39 Meuble mixte
L/P/H : 2023/523/740 mm
avec une porte abattante,
un rayon coulissant,
trois portes coulissantes
et découpe pour câbles



Multimédia



40 Meuble mixte
L/P/H : 1523/373/740 mm
avec deux portes abattantes

41 Meuble multimédia
L/P/H : 3023/523/430 mm
avec quatre portes abattantes
sur roulettes



42 Meuble mixte
L/P/H : 1523/373/565 mm
avec deux portes abattantes



43 Meuble multimédia
L/P/H : 1523/373/430 mm
avec deux portes abattantes
sur roulettes



44 Meuble multimédia
L/P/H : 2273/523/390 mm
avec deux portes abattantes,
une porte escamotable
et une tablette intermédiaire



45 Meuble d'appoint
L/P/H : 773/373/565 mm
avec une porte abattante



Goûter au calme après une journée bien remplie.

La chambre est un lieu propice au repos, où nous devons pouvoir nous ressourcer. Véritable hymne à la simplicité, le design USM vous aide à faire le vide tout en vous offrant des possibilités infinies pour créer un espace personnel qui vous ressemble.



Chambre



↙
47 **Commode**
L/P/H : 773/525/1265 mm
avec une porte coulissante,
deux portes abattantes
et deux tiroirs

↘
48 **Commode**
L/P/H : 2273/373/890 mm
avec neuf portes
coulissantes



49 **Commode**
L/P/H : 2273/523/565 mm
avec trois portes coulissantes
et six tiroirs



50 **Commode**
L/P/H : 1523/523/915 mm
avec quatre tiroirs
et six portes coulissantes



51 **Commode**
L/P/H : 773/373/915 mm
avec deux portes abattantes,
deux tablettes intermédiaires
et un tiroir

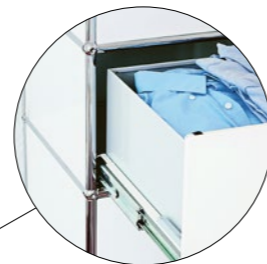

Tiroirs généreux
Retrouvez toute
notre gamme
d'éléments de
rangement intelli-
gents — p. 71.





↙
52 Table de chevet
L/P/H : 523/373/565 mm
avec une porte abattante

→
53 USM Haller E
Table de chevet*
L/P/H : 523/373/565 mm
avec une porte abattante
*avec un éclairage à intensité variable
diffusant une lumière blanche froide
ou chaude

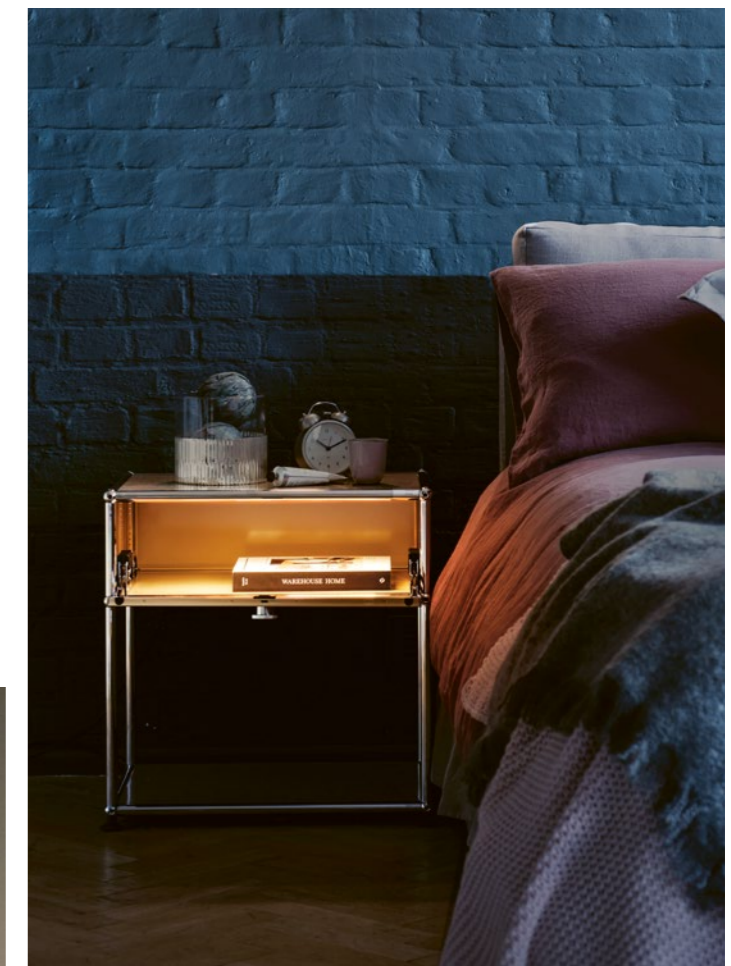

Les chargeurs USB assurent l'alimentation en continu de tous vos appareils mobiles et transforment ce classique du design en véritable station de charge.



54 Commode
avec réhausse
L/P/H : 773/373/840 mm
avec deux portes abattantes



55 Meuble mixte
L/P/H : 1023/373/565 mm
avec deux portes abattantes



56 Table de chevet
L/P/H : 773/373/740 mm
avec une porte abattante



57 Table de chevet
L/P/H : 523/373/565 mm
avec une porte abattante

Un environnement ludique pour se préparer à un brillant avenir.

Le design prend des couleurs ! Apportant une note de gaieté à leur chambre, les meubles USM Haller évoluent avec les enfants à mesure qu'ils grandissent. Coffre à jouets, puis bibliothèque ou rangement, ils se transforment et les accompagnent à chaque étape de leur vie.



↙
58 Meuble de rangement
L/P/H : 3273/373/2140 mm
avec dix portes abattantes

→
59 Bac à jouets
L/P/H : 373/373/390 mm

↘
60 Bac à jouets
L/P/H : 523/523/430 mm
sur roulettes



61 Table roulante
avec bac à jouets
L/P/H : 1273/523/580 mm



62 Meuble mixte
L/P/H : 1523/373/1090 mm
avec quatre portes abattantes

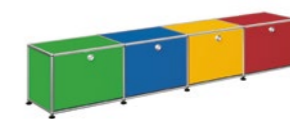

63 Meuble bas multicolore
L/P/H : 2023/373/390 mm
avec quatre portes abattantes

Espace enfant

- ↙ 64 Meuble de rangement
L/P/H : 2273/723/740 mm
avec une porte abattante
- 65 Meuble mixte
L/P/H : 773/373/740 mm
avec une porte abattante



Elegance et fonctionnalité sous tous les angles.

USM Haller vous donne le choix – et des possibilités de conception inimaginables : Mettez délibérément en valeur vos pièces préférées – en tant qu'accroche-regard pour diviser la pièce, debout dans l'espace ouvert, ou discrètement insérées dans n'importe quelle niche.

66 Meuble de rangement
L/P/H : 2973/373/1965 mm
avec quatre portes abattantes,
deux portes escamotables,
quatre portes coulissantes
à cadre de rehausse bas
et découpe pour câbles



Bibliothèques

↙
67 Bibliothèque
L/P/H : 2273/373/1940 mm
avec six portes abattantes

→
68 Bibliothèque
L/P/H : 1418/373/2915 mm
avec quatre portes abattantes



Bibliothèques



69 Bibliothèque
L/P/H : 2273/373/1440 mm
avec trois portes abattantes
et trois portes coulissantes

70 Meuble mixte
L/P/H : 3273/373/1965 mm
avec trois portes abattantes
et une porte escamotable



Notre configurateur vous permet de créer, tout en vous amusant, les meubles qui vous ressemblent.
www.usm.com



71 Meuble mixte
L/P/H : 3023/373/2140 mm
avec une porte abattante



72 Meuble mixte
L/P/H : 3523/373/1790 mm
avec dix portes abattantes



73 Bibliothèque
L/P/H : 3773/373/2140 mm

Bibliothèques



↙ 74 USM Haller E
Vitrine*

L/P/H : 3773/373/915 mm
avec dix portes vitrées

*avec un éclairage à intensité variable
diffusant une lumière blanche froide
ou chaude

↓ 75 USM Haller E
Bibliothèque*

Ce meuble présente des
dimensions spécifiques.
Nos revendeurs seront ravis
de vous conseiller.

*avec un éclairage à intensité variable
diffusant une lumière blanche froide
ou chaude

↓ 76 Table basse
L/P/H : 523/418/475 mm
sur roulettes

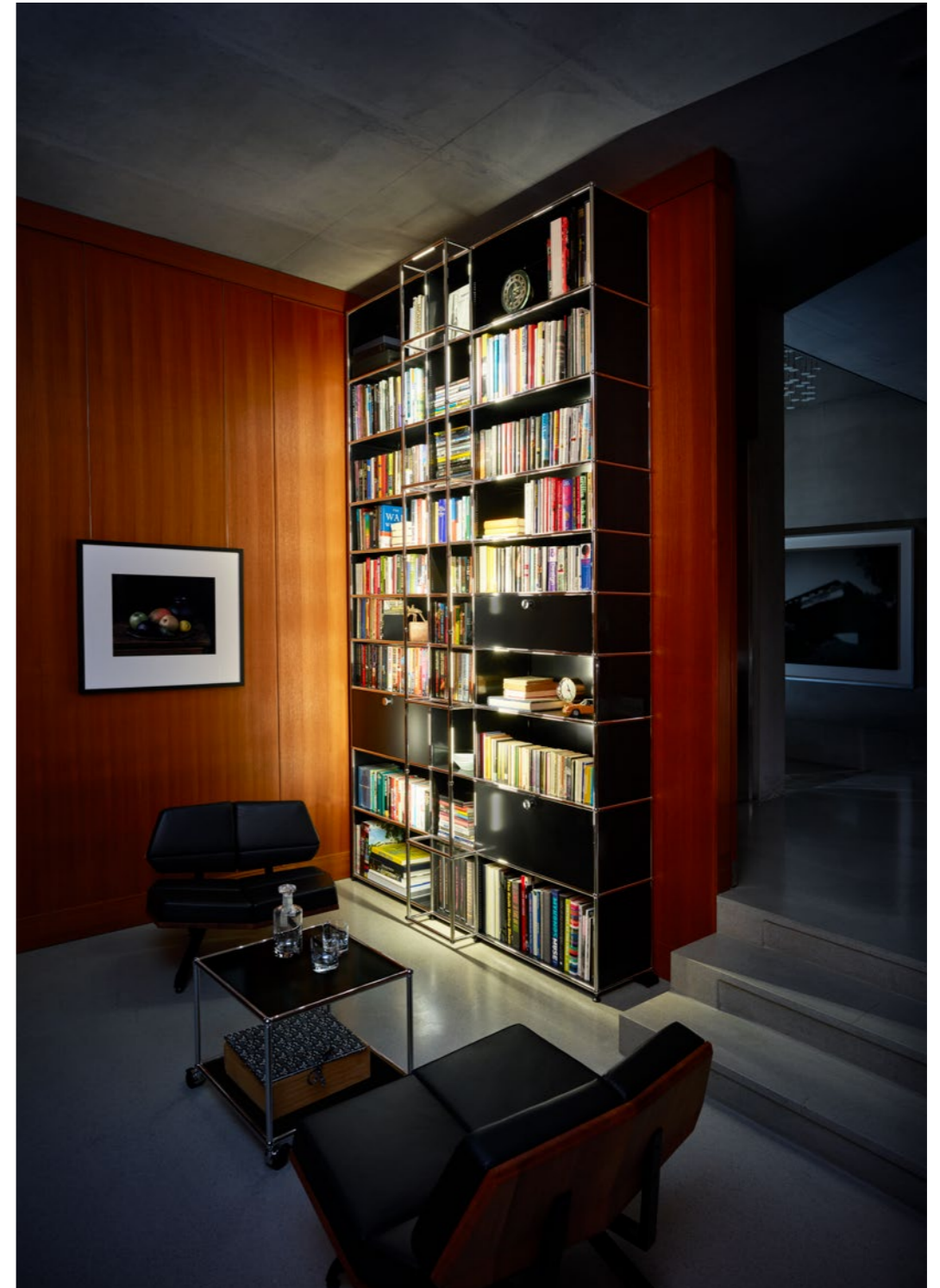

Bibliothèques

↙
77 Meuble mixte
L/P/H : 1418/373/1065 mm
avec deux portes abattantes
et deux portes coulissantes
à cadre de rehausse bas

→
78 Meuble mixte
L/P/H : 2523/373/2290 mm
avec onze portes abattantes
et quatre portes vitrées



La polyvalence à l'état pur.

Modulable et intemporel, le mobilier USM trouve sa place dans toutes les pièces de la maison, et dans toutes les fonctions. Il vous aide à organiser votre intérieur et vous offre tout l'espace dont vous avez besoin, là où vous en avez besoin.



- ↙ 79 Caisson roulant
L/P/H : 773/523/755 mm
avec une porte abattante,
deux portes coulissantes,
des roulettes et un contrepois
- 80 Meuble mixte
L/P/H : 523/373/1590 mm
avec trois tiroirs



81 Meuble mixte
L/P/H : 1523/373/890 mm
avec deux portes coulissantes
et contrepois



82 Commode
L/P/H : 773/373/1090 mm
avec trois portes abattantes



83 Caisson roulant
L/P/H : 523/373/605 mm
avec trois portes coulissantes,
des roulettes et un contrepois



Rangements spacieux
Retrouvez toute
notre gamme d'élé-
ments de range-
ment intelligents
— p. 71.

Rangement



↙
84 Meuble mixte
L/P/H : 2273/373/1790 mm
avec quatre portes abattantes
et deux portes coulissantes

↘
85 Meuble mixte
L/P/H : 5523/523/2640 mm
avec deux portes abattantes,
douze portes escamotables
et vingt portes coulissantes à
cadre de rehausse bas dix fois



86 Meuble îlot
L/P/H : 1523/723/915 mm
avec six portes abattantes
et six portes coulissantes

87 Meuble mixte
avec vitrine
L/P/H : 1023/373/1340 mm
avec deux portes abattantes
et deux portes vitrées

Rangement



↙
88 Dressing
 L/P/H : 2873/1273/2190 mm
 avec six portes abattantes,
 quatre portes coulissantes
 à cadre de rehausse bas
 et un porte-manteaux

→
**89 USM Haller E
 Dressing***
 L/P/H : 1623/373/1440 mm
 avec deux portes abattantes,
 un porte-manteaux et l'univers
 végétal
 *avec un éclairage à intensité variable
 diffusant une lumière blanche froide
 ou chaude



90 Dressing
 L/P/H : 1523/523/1265 mm
 avec sept tiroirs
 et un porte-manteaux



91 Dressing
 L/P/H : 773/373/1915 mm
 avec deux tiroirs
 et un porte-manteaux



92 Dressing
 L/P/H : 2723/1473/1790 mm
 avec une porte abattante,
 quatre rayons coulissants,
 un tiroir, deux tablettes
 intermédiaires et trois porte-
 manteaux

93 Bibliothèque
Ce meuble présente des dimensions spécifiques.
Nos revendeurs seront ravis de vous conseiller.



Rangement



↙
94 Console
L/P/H : 1023/373/815 mm
avec deux portes abattantes

↓
95 Meuble mixte
L/P/H : 1523/373/1440 mm
avec trois portes abattantes



↘
96 USM Inos boîte à tiroirs
Disponible dans les 15 coloris
USM.



Concevez votre propre
meuble USM en ligne !
www.usm.com

Travailler en se sentant à la maison.

Avec l'évolution des outils et des méthodes de travail, la maison devient un deuxième bureau. Plus qu'une question de style, créer un environnement adapté est essentiel au bien-être et à l'efficacité. USM introduit une touche indéniable de qualité dans votre bureau... et dans votre vie en général.



Bureau



↙
98 **Secrétaire**
L/P/H : 773/373/1790 mm
avec deux portes abattantes,
une tablette intermédiaire
et une porte coulissante

→
99 **Secrétaire**
L/P/H : 773/373/1090 mm
avec deux portes abattantes,
un tiroir et découpe pour câbles
dans la paroi arrière



100 **Meuble mixte**
L/P/H : 1523/373/1090 mm
avec quatre portes coulissantes et des paniers
pour dossiers suspendus



101 **Caisson roulant**
L/P/H : 1023/373/605 mm
avec quatre portes abattantes
sur roulettes



102 **Meuble mixte**
L/P/H : 3523/373/1790 mm
avec treize portes abattantes

103 **Table USM Haller
rectangulaire**
L/P/H : 1500/750/740 mm
Stratifié gris perle

104 USM Haller E
Meuble mixte*
L/P/H : 3773/373/2090 mm
avec quatre portes abattantes,
deux portes coulissantes et
l'univers végétal

*avec un éclairage à intensité variable
diffusant une lumière blanche froide
ou chaude

105 Table USM Haller
rectangulaire
L/P/H : 2000/750/740 mm
Linoléum Nero





- ↙
- 106 Meubles de rangement
L/P/H : 1523/373/740 mm
chacun avec quatre portes
abattantes et deux USM Inos
boîtes à tiroirs
-
- 107 Bureau
L/P/H : 1168/523/740 mm
avec une porte abattante



108 Bibliothèque
L/P/H : 773/373/1790 mm
avec deux portes abattantes



109 Rangement
L/P/H : 1523/373/740 mm
avec deux portes abattantes
et deux portes coulissantes
avec des paniers pour
dossiers suspendus



110 Secrétaire
L/P/H : 773/373/1440 mm
avec deux portes abattantes



111 Bureau
L/P/H : 1273/523/740 mm
avec deux portes abattantes

112 Meuble mixte
L/P/H : 2023/373/1440-2390 mm
avec trois portes abattantes,
deux portes battantes en verre
et six pots pour plantes

113 USM Kitos M bureau
L/P/H : 1750/750/700-1200 mm
Linoléum Pebble

114 Caisson roulant
LP/H : 418/523/605 mm
avec trois tiroirs,
un contrepoids et des roulettes



re think

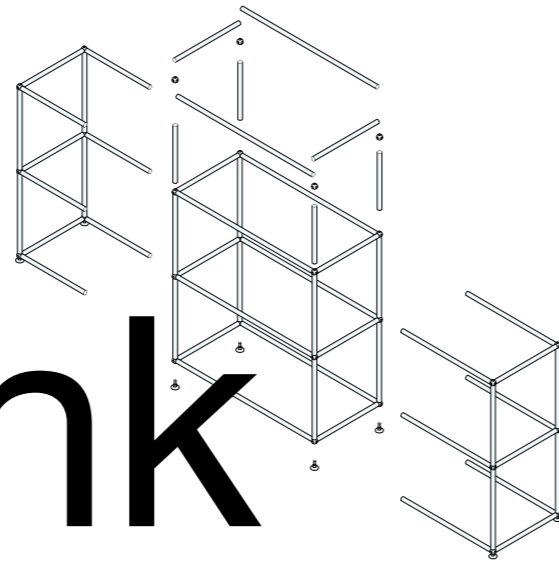

Repenser, remanier, revaloriser... C'est ainsi que nous pouvons résumer le bénéfice durable de nos produits.

De quoi avez-vous réellement besoin ? Quelle doit être la fonction de votre meuble ? Nos consultants spécialisés et nos outils de planification virtuels vous aident à faire un choix réfléchi, répondant précisément à vos attentes. Vous faites ainsi l'acquisition d'un produit sur mesure, parfaitement adapté à vos besoins. Et pas d'inquiétude : une fois le meuble conçu, il peut toujours être repensé et continuer d'évoluer avec vous.

Chaque meuble est unique, préparé et assemblé spécialement pour vous. Mais notre mobilier est également conçu pour pouvoir être perpétuellement transformé. Grâce à sa remarquable qualité de finition et son ingénieux principe de construction, tous ses composants peuvent être remplacés et complétés facilement et à tout moment. Vous bénéficiez ainsi d'une flexibilité illimitée en termes de conception, d'un design encore plus personnalisé et d'une durée de vie presque éternelle.

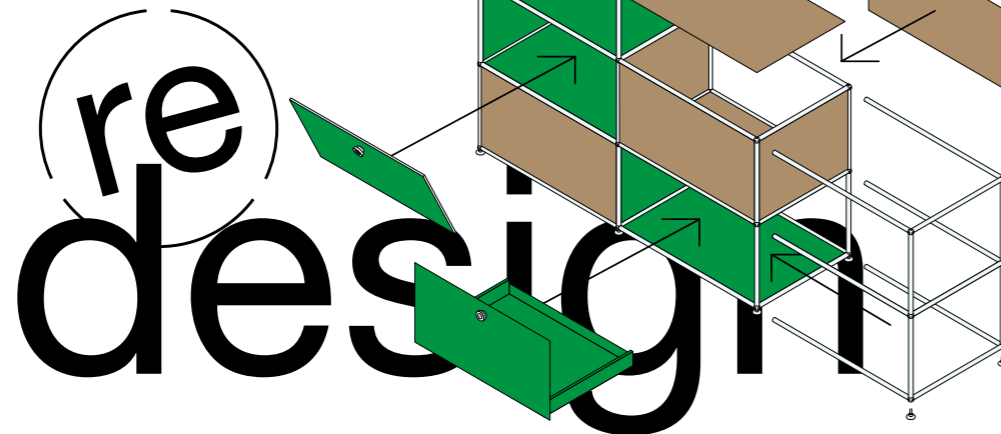

Notre vision :
Devenir une entreprise entièrement circulaire

Nous voulons étendre les principes de circularité au-delà de nos produits. Cela signifie adopter les principes de circularité dans l'ensemble de notre entreprise – de notre développement produits à notre fabrication, de nos communications à notre chaîne d'approvisionnement, de nos opérations au renforcement de l'expertise de nos collaborateurs et partenaires.

re value

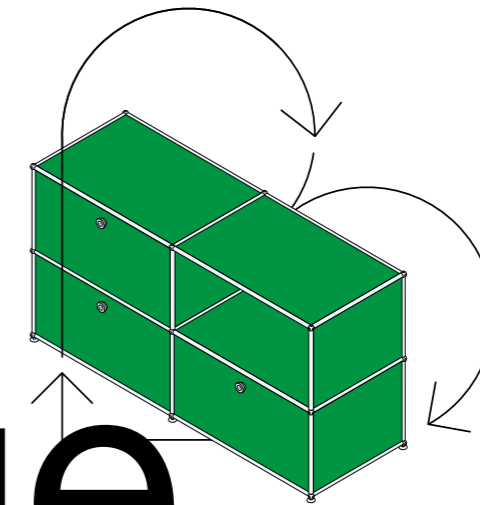

Grâce à leur excellente qualité, leurs couleurs inaltérables et leur modularité, les meubles USM, même anciens, peuvent être facilement combinés et complétés de nouveaux éléments. Vous ne pourrez qu'apprécier un produit qui s'adapte à votre style, à votre mode de vie et à l'évolution de vos besoins.

Les meubles USM accompagnent ainsi leurs propriétaires génération après génération.



Nos lignes de produits USM Haller et USM Kitos M, qui représentent plus de 92 % de notre chiffre d'affaires, sont certifiées Cradle-to-Cradle®. Il s'agit de la principale norme multi-attributs utilisée à l'échelle mondiale dans toutes les industries pour concevoir et fabriquer des produits qui permettent un avenir sain, juste et durable selon les mesures scientifiques les plus avancées au monde.



Nos quatre lignes de produits portent la certification UL Greenguard pour les faibles émissions chimiques. Ayant subi des tests scientifiques rigoureux pour répondre à des exigences strictes en matière d'émissions, cette certification atteste que nos produits contribuent à une qualité de l'air intérieur plus saine.



DRIVING AMBITIOUS CORPORATE CLIMATE ACTION



Nous nous sommes engagés à réaliser les réductions d'émissions suivantes, conformément aux dernières données scientifiques sur le climat :

- Réduction des émissions absolues directes et indirectes de gaz à effet de serre (scope 1 et 2) de 42 % d'ici 2030 par rapport à l'année de référence 2021.
- Réduction des autres émissions indirectes absolues de gaz à effet de serre (scope 3) de 25 % dans le même délai.

(Notre limite cible inclut les émissions et les absorptions liées aux terres provenant des matières premières bioénergétiques.)

L'initiative Science-Based Targets (SBTi) a approuvé les objectifs scientifiques de réduction des émissions à court terme d'USM. Cette organisation d'action climatique très respectée, en partenariat avec des organisations renommées telles que le Pacte mondial des Nations Unies et le World Wide Fund of Nature (WWF), permet aux entreprises du monde entier de contribuer à la lutte contre la crise climatique.



En savoir plus sur
www.usm.com/sustainability

USM Haller

Le système USM Haller propose un grand nombre d'éléments en tailles standard. Largeurs, profondeurs et hauteurs sont disponibles comme ci-dessous. Toutes les dimensions sont données à l'entraxe des boules.



Votre sécurité est une priorité. Consultez les consignes de sécurité USM. www.usm.com/safety

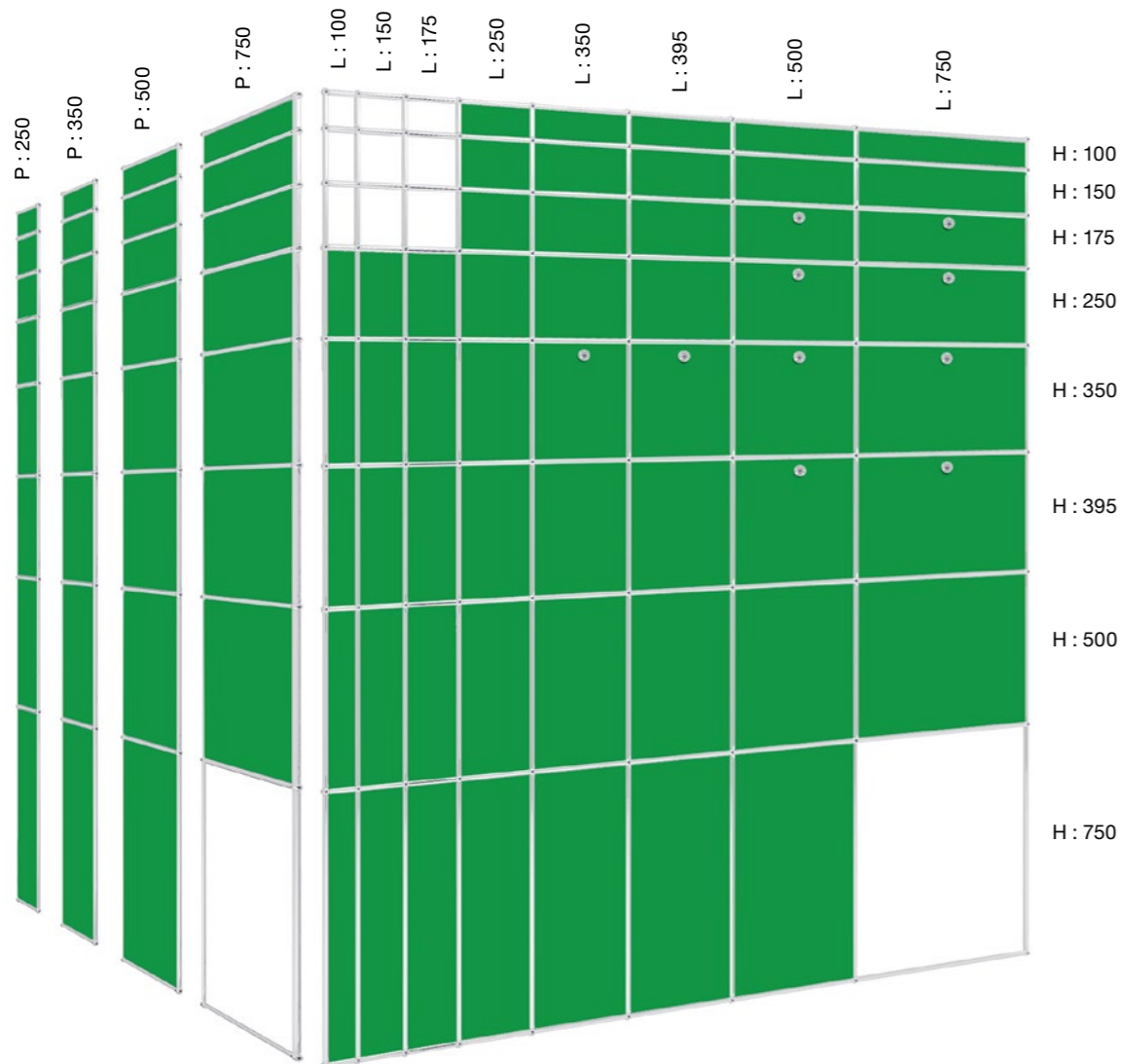
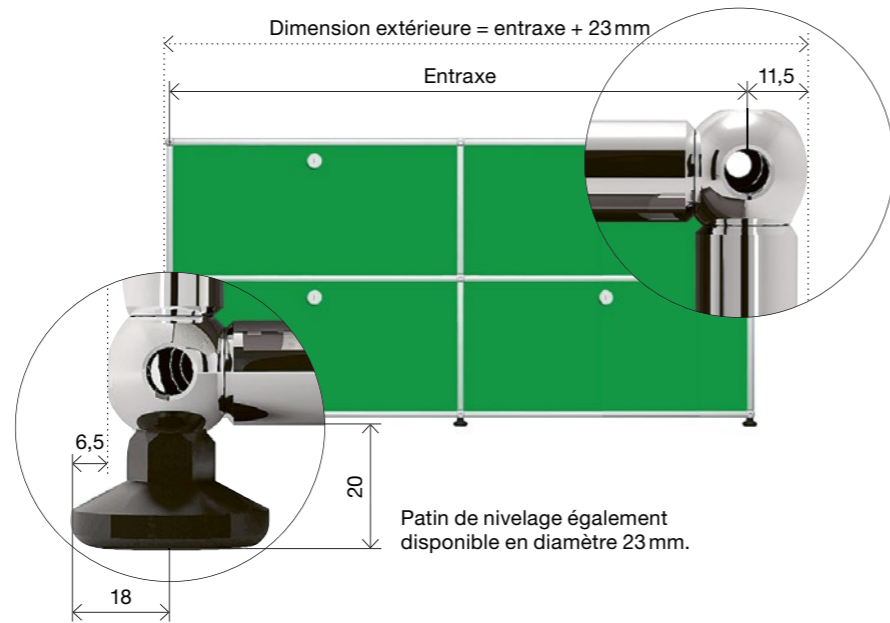

Toutes les dimensions sont en mm.

Eléments Portes Tablettes et tiroirs Accessoires

- | | | | | |
|-----------------------------|---------------------------------|---|--|--|
| 1 Paroi métallique | 5 Porte escamotable métallique* | 10 Tablette intermédiaire métallique | 20 Panier pour dossiers suspendus | 27 USM Inos Trieur |
| 2 Paroi en verre | 6 Porte en verre | 11 Tablette intermédiaire en verre | 21 Cadre de réhausse | 28 Serre-livres pour éléments métalliques avec butée arrière (P:350) |
| 3 Paroi perforée acoustique | 7 Porte perforée acoustique | 12 Rayon coulissant métallique | 21a Profil support de dossiers suspendus | 29 USM Inos, boîte à tiroirs, façade ouverte |
| 4 Paroi perforée | 8 Porte abattante métallique | 13 Tablette métallique inclinée | 22 Découpe pour câbles | 30 USM Inos, boîte à tiroirs, façade fermée |
| | 9 Porte coulissante métallique* | 14 Panier de classement sur un rayon coulissant | 23 Serre-livres, équerres magnétiques | 31 USM Inos Kit d'équipement |
| | | 15 Tiroir A7 P: 500 | 24 USM Inos Box | |
| | | 16 Tiroir A6 P: 500 | 25 USM Inos Range DVD | |
| | | 17 Tiroir A5 P: 500 | 26 USM Inos Range CD | |
| | | 18 Tiroir A4 P: 500 | | |
| | | 19 Panneau de l'univers végétal avec évidement circulaire pour insérer un ou plusieurs pots | | |

Configurez votre propre meuble USM Haller ! www.usm.com



*Existe en version à effet acoustique.

Meuble présenté en profondeur 500 mm. Toutes les dimensions sont en mm.

USM Haller E

Intégralement ou partiellement équipé d'e-Boules et d'e-Tubes, le meuble est raccordé à une source d'alimentation. C'est sa structure elle-même qui conduit l'électricité basse tension par le biais des e-Boules, e-Connecteurs et e-Tubes. Les chargeurs USB et les éclairages sont destinés à être insérés dans les emplacements prévus à cet effet. Des obturateurs sont disponibles pour les emplacements non utilisés. Le meuble peut être alimenté à partir de n'importe quel point situé à proximité du sol. Il suffit de connecter le câble d'alimentation à une e-Boule, puis d'enfoncer l'adaptateur sous le meuble jusqu'à ce que seul l'interrupteur soit visible. Aucun autre câble n'est nécessaire : le courant est transporté via la structure du meuble.



Options

- 1 **Paroi en verre**
Les éléments vitrés peuvent être éclairés de tous les côtés.
- 2 **Pas de parois métalliques**
Les compartiments sans parois métalliques peuvent être entièrement éclairés.
- 3 **Parois métalliques**
Les compartiments à parois métalliques peuvent être éclairés par l'avant.
- 4 **Rayon coulissant**
Les compartiments à rayon coulissant peuvent être entièrement éclairés.
- 5 **Porte abattante / coulissante**
Les compartiments à porte abattante ou coulissante peuvent bénéficier de la fonction « allumage à l'ouverture du compartiment ».
- 6 **Tablette inclinée**
Les tablettes inclinées peuvent être éclairées par l'avant.
- 7 **Éclairage du sol**
Le dessous du meuble est éclairé à un angle de 25 degrés.
- 8 **Éclairage d'ambiance**
La lumière est orientée verticalement vers l'arrière, diffusant une douce lueur tout autour du meuble.
- 9 **e-Chargeur USB**
Le chargeur peut être inséré dans les mêmes emplacements que les e-Lumières.

Les e-Éléments

- 1 **e-Lumière**
Éclairage à intensité lumineuse variable. Deux versions :
– blanche chaude
– blanche froide
Avec ou sans fonction « allumage à l'ouverture du compartiment ».
- 2 **e-Chargeur USB**
Alimentation des appareils connectés en 5 volts. (Capacité : 6.5 W)
- 3 **e-Obturbateurs**
Ces éléments noirs protègent les emplacements non utilisés. Si un meuble doit recevoir ultérieurement des éclairages supplémentaires, il est recommandé d'opter pour des e-Tubes (support) déjà équipés d'e-Obturbateurs.
- 4 **e-Tube (support)**
Tube intégrant des emplacements pour e-Lumières et e-Chargeurs USB ou des e-Obturbateurs à insertion et remplacement faciles.
L 350,
1 emplacement
L 500,
2 emplacements
L 750,
3 emplacements
- 5 **e-Tube (conducteur)**
Tube conduisant l'électricité en l'absence d'e-Lumière ou d'e-Chargeur USB. Disponible en longueurs de 750, 500, 395, 350, 250 et 175 mm.
- 6 **e-Boule, e-Connecteur**
La boule et le connecteur ont été repensés en vue du passage du courant. Les dimensions extérieures sont restées identiques, mais la boule comporte à présent une bague isolante noire.
- 7 **e-Alimentation**
Interrupteur à variateur. Transformation de la tension d'alimentation en 24 volts. (Capacité : 60 W)
CE
Conception et fabrication suisses.



Bureaux USM Haller

Les bureaux USM Haller et USM Haller Plus peuvent être équipés d'un panier pour câble optionnel, et le bureau USM Haller Advanced intègre un compartiment pour câbles permettant une gestion aisée de la connectique.

Bureau
Collecteur de câbles en option sous la table



Table USM Haller

H : 740
L : 3000 / P : 1000
L : 3000 / P : 750
L : 2500 / P : 1000
L : 2500 / P : 750
L : 2250 / P : 1000
L : 2250 / P : 750
L : 1000 / P : 1000
L : 750 / P : 750
L : 1250 / P : 500**

H : 740 ou réglable de 680 à 860*
L : 2000 / P : 1000
L : 2000 / P : 750
L : 1750 / P : 1000
L : 1750 / P : 750
L : 1500 / P : 1000
L : 1500 / P : 750
L : 1250 / P : 750

Plateau coulissant + points d'intégration amovibles
Goulotte de câbles fixe; accès par le haut (plateau coulissant)
Points d'intégration pour accessoires



Bureau USM Haller Advanced

H : 740 ou réglable de 680 à 860*
L : 2000 / P : 1000
L : 2000 / P : 750
L : 1750 / P : 1000
L : 1750 / P : 750
L : 1500 / P : 1000
L : 1500 / P : 750
L : 1250 / P : 750

Points d'intégration amovibles
Collecteur de câbles en option sous la table
Points d'intégration amovibles pour des accessoires



Bureau USM Haller Plus

H : 740
L : 3000 / P : 1000
L : 3000 / P : 750

H : 740 ou réglable de 680 à 860*
L : 2000 / P : 1000
L : 2000 / P : 750
L : 1750 / P : 1000
L : 1750 / P : 750
L : 1500 / P : 1000
L : 1500 / P : 750
L : 1250 / P : 750

Table basse



Table USM Haller

H : 370
L : 3000 / P : 1000
L : 3000 / P : 750
L : 2500 / P : 1000
L : 2500 / P : 750
L : 2250 / P : 1000
L : 2250 / P : 750
L : 2000 / P : 1000
L : 2000 / P : 750
L : 1750 / P : 1000
L : 1750 / P : 750
L : 1500 / P : 1000
L : 1500 / P : 750
L : 1000 / P : 1000
L : 750 / P : 750

* Une manivelle s'intègre dans le pied de table, pour le réglage en hauteur.

**Uniquement disponible dans les surfaces stratifié, gris perle, linoléum, Nero et Fenix, Grigio Londra

Toutes les dimensions sont en mm.

Accessoires pour les bureaux USM Haller

- Trappe d'accès**
Trappe à surface plane, insérée dans le plateau, pour un accès simple au réseau. Peut être placée en deux emplacements différents.
- Gestion des câbles**
La table USM Haller Advanced intègre un compartiment pour câbles. Une grille pour câbles peut être rajoutée à la table USM Haller Plus.
- Support pour unité centrale**
Composé d'une sangle avec enrouleur. Permet de maintenir très simplement des ordinateurs de différentes tailles.
- Gaine de câbles**
Intègre les câbles électriques et les achemine de la prise de courant à la table.
- Bloc multiprises**
Avec un câble de 2,5 m et interrupteur. Il se fixe magnétiquement au meuble, à la structure de la table, dans le compartiment pour câbles ou se positionne dans la grille pour câbles.*
- Support pour écran plat**
Les écrans sont fixés sur le support (norme VESA). Positionnement de l'écran possible à différents paliers pour des écrans allant jusqu'à 12 kg.
- Support pivotant pour écran plat**
Les écrans sont fixés sur le support pivotant réglable en hauteur par l'intermédiaire d'une plaque de fixation (norme VESA). Réglage de la hauteur libre pour des écrans allant jusqu'à 12 kg.
- Voiles de courtoisie**
Voiles de courtoisie pouvant être fixés de manière frontale ou latérale. Disponible pour les longueurs de tables suivantes : 2000, 1750, 1500, 1250 et pour les profondeurs : 1000, 750.
- Plumier**
Fournit un espace de rangement discret, sous le plateau de table, pour les stylos, feutres et autre petit matériel.
- USM Privacy Panels**
Se montent longitudinalement et créent un espace individuel et privé dans les agencements de tables regroupées.
H : 350 ou H : 700. Disponible pour les longueurs de tables suivantes : 3000, 2000, 1750, 1500.
- Manivelle**
S'intègre dans le pied de table, pour le réglage en hauteur (option).

Accessoires supplémentaires pour les bureaux USM Haller Plus et Advanced

- Arceau**
Se fixe dans deux points d'intégration du plateau de table. Tout écran répondant à la norme VESA peut être vissé sur la platine équipée d'une rotule. Positionnement de l'écran possible à différents paliers pour des écrans allant jusqu'à 12 kg.
Versions
12a **Arceau fixe**
12b **Arceau inclinable**
Son positionnement vers l'avant ou vers l'arrière permet d'adapter la distance de vision.
- Adaptateur USB**
Se fixe dans un des points d'intégration du plateau de table et permet l'installation d'une prise USB femelle.
- Insert pour lampe**
En option. Simplifie la fixation des lampes de bureau compatibles. Connectique possible au travers du point d'intégration.

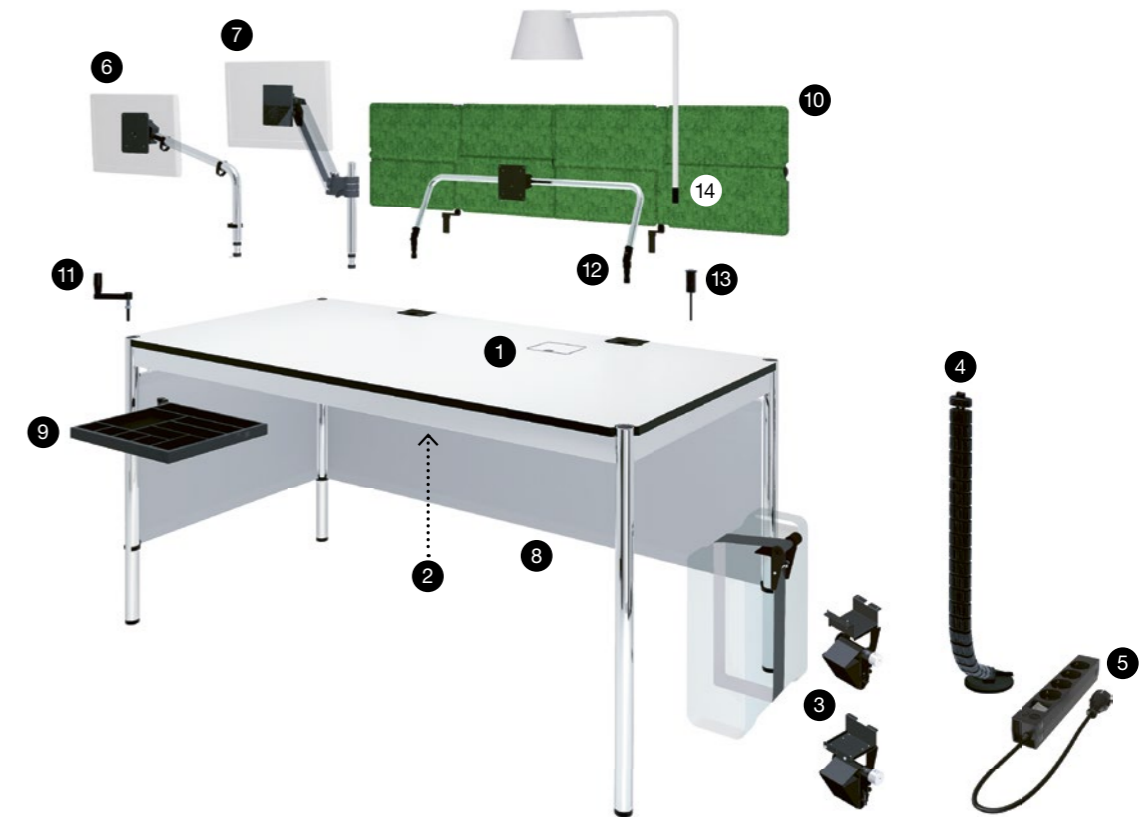

* Disponible en version avec mise à la terre ou CH.

Toutes les dimensions sont en mm.

Bureaux USM Kitos M et E

Les USM Kitos M et E sont une gamme élégante de bureaux et tables, qui intègre de nombreuses versions permettant de travailler assis ou debout.

Pourquoi une table USM Kitos M ?

La lettre « M » désigne le réglage en hauteur mécanique par ressort ; Vitesse de réglage : 1 sec. env. sans aucune consommation d'énergie électrique. Le système mécanique breveté est plus de 10 fois plus rapide qu'une solution électronique et ne requiert qu'un entretien minimal.

Pourquoi une table USM Kitos E ?

Fonctionnalité maximum et design épuré associé au réglage en hauteur permettent à la USM Kitos E de s'adapter aux postes de travail actuels. Les illustrations E1, E2 et E3 permettent de distinguer les colonnes fixes et celles réglables en hauteur électriquement.

E1



H : 740
Avec ou sans traverse centrale

E2



Colonnes en une seule partie
H : réglable de 700 à 1200
Vitesse de réglage : 30 sec. env.
Avec traverse centrale

E3



Colonnes en deux parties
H : réglable de 650 à 1300
Vitesse de réglage : 20 sec. env.
Avec traverse centrale

Bureau

Collecteur de câbles sous le plateau de table



USM Kitos M

H : 700-1200
L : 1800 / P : 900
L : 1750 / P : 750
L : 1600 / P : 800

USM Kitos E

L : 1800 / P : 900
L : 1750 / P : 750
L : 1600 / P : 800
Disponible avec différents modèles de colonnes (E1*, E2, E3**).

Bureau avec plateau coulissant

Collecteur de câbles accessible en faisant coulisser le plateau
Points d'intégration pour des accessoires



USM Kitos M Plus

H : 700-1200
L : 1800 / P : 900
L : 1750 / P : 750
L : 1600 / P : 800

USM Kitos E Plus

L : 1800 / P : 900
L : 1750 / P : 750
L : 1600 / P : 800
Disponible avec différents modèles de colonnes (E1*, E2, E3).

Table de réunion

Collecteur de câbles sous le plateau et accessible par tous les côtés



USM Kitos M Meeting

H : 700-1150
L : 2500 / P : 1000
L : 2250 / P : 1000

USM Kitos E Meeting

L : 2500 / P : 1250
L : 2500 / P : 1000
L : 2250 / P : 1000
Disponible avec différents modèles de colonnes (E1, E2, E3).

Table d'appoint



Table USM Kitos E

H : 740 ou réglable de 700 à 1110
Carrée
L : 750 et 900
Ronde
Ø : 900 et 1100

Pour disposer de plus d'espace pour les jambes, une pièce optionnelle permet le montage asymétrique de la traverse (exception : USM Kitos E / M Meeting).
Les tables USM Kitos E et M ne peuvent pas être équipées d'un plateau verre.

* Traverse centrale en option.
**Modèle certifié GS également disponible ; (avec chant de 3 mm et traverse centrale décalée vers l'arrière).
Toutes les dimensions sont en mm.

Accessoires pour bureaux USM Kitos M et E

- Trappe d'accès**
Trappe à surface plane, insérée dans le plateau, pour un accès simple au réseau. Peut être placée en deux emplacements différents.
- Support pour unité centrale**
Composé d'une sangle avec enrouleur. Permet de maintenir très simplement sous le plateau ou à la traverse centrale des ordinateurs de différentes tailles.
- Gaine de câbles**
Intègre les câbles électriques et les achemine de la prise de courant à la table.

- Bloc multiprises**
Avec un câble de 2,5 m et interrupteur. Il se fixe magnétiquement au meuble, à la structure de la table, dans le compartiment pour câbles.*
- USM Privacy Panels**
Se montent longitudinalement et créent un espace individuel et privé dans les agencements de tables regroupées.
H : 350 ou 700.
Disponible pour les longueurs de tables suivantes : 2500, 2250, 1800, 1750, 1600.

Accessoires pour bureaux USM Kitos M et E, à l'exception des USM Kitos Meeting

- Support pivotant pour écran plat**
Les écrans sont fixés sur le support pivotant réglable en hauteur par l'intermédiaire d'une plaque de fixation (norme VESA). Tables USM Kitos E et M : le support pivotant est monté sur le plateau de table à l'aide du support universel. Tables USM Kitos M et E Plus : le support peut être inséré dans l'un des points d'intégration par l'intermédiaire d'un tube. Réglage de la hauteur libre pour des écrans allant jusqu'à 12 kg.
- Voile de courtoisie**
Voiles de courtoisie pouvant être fixés de manière frontale. Disponible pour les longueurs de tables suivantes : 1800, 1750, 1600.
- Plumier**
Fournit un espace de rangement discret sous le plateau de table pour les stylos et autre petit matériel.

Accessoires pour bureaux USM Kitos M Plus, E Plus

- Support pour écran plat**
Les écrans sont fixés sur le support (norme VESA), qui peut être inséré directement dans l'un des points d'intégration du plateau de table. Pivotant et platine équipée d'une rotule. Positionnement de l'écran possible à différents paliers pour des écrans allant jusqu'à 12 kg.
- Arceau**
Se fixe dans deux points d'intégration du plateau de table. Tout écran répondant à la norme VESA peut être vissé sur la platine équipée d'une rotule. Positionnement de l'écran possible à différents paliers pour des écrans allant jusqu'à 12 kg.
- Versions**
10a Arceau fixe
10b Arceau inclinable
Son positionnement vers l'avant ou vers l'arrière permet d'adapter la distance de vision.
- Adaptateur USB**
Se fixe dans un des points d'intégration du plateau de table et permet l'installation d'une prise USB femelle.
- Insert pour lampe**
En option. Simplifie la fixation des lampes de bureau compatibles. Connectique possible au travers du point d'intégration.

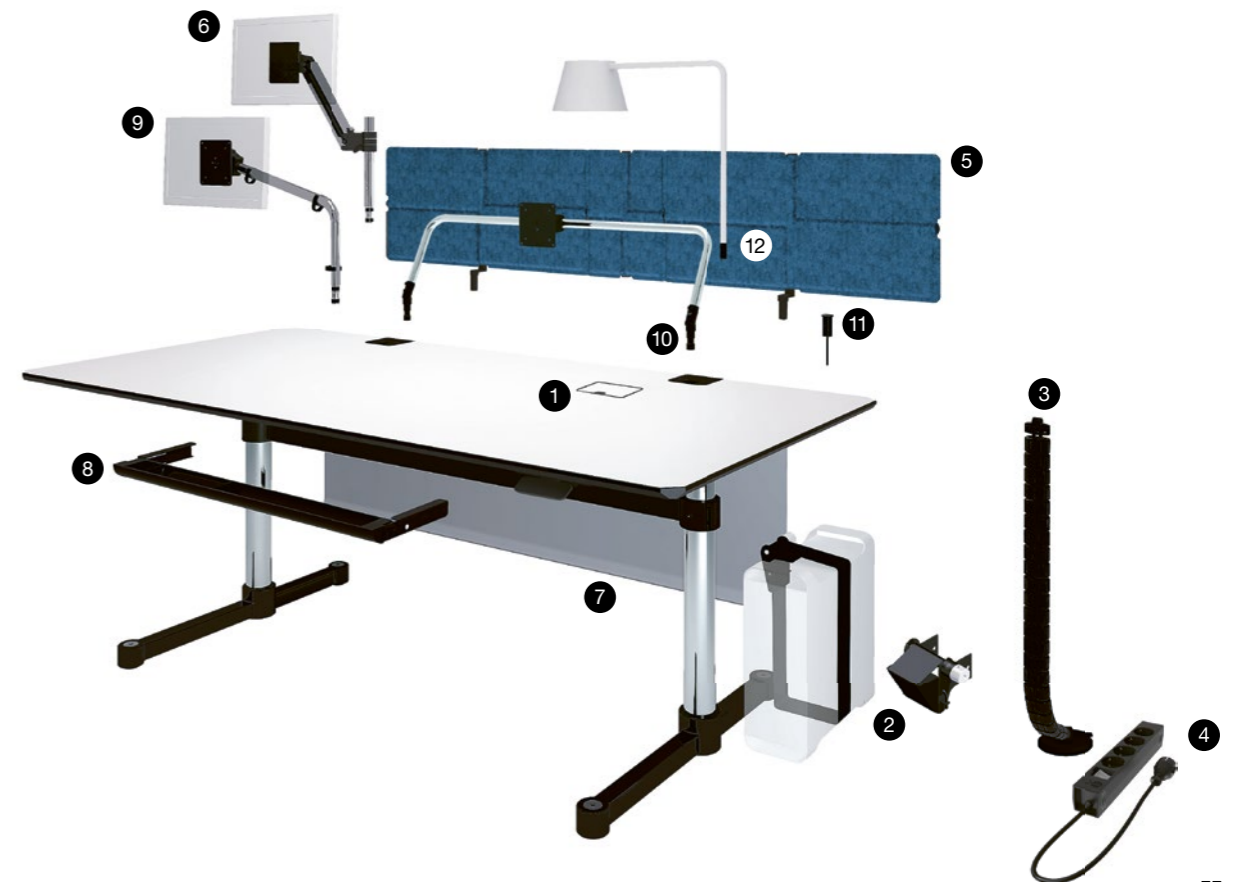

Accessoires



1



2



3



4

- 1 **Équerres magnétiques serre-livres**
Disponibles en gris clair et noir graphite.
- 2 **Plumier pivotant**
Plumier pivotant situé sous le plateau de la table.
- 3 **Système de rangement USM Inos**
Boîtes en plastique insérées dans un cadre en métal : idéales pour trier et ranger toutes sortes de petits objets. Disponibles en gris clair et noir graphite.
- 4 **USM Inos boîte à tiroirs**
Grâce à ses dimensions, la boîte à tiroirs Inos trouve sa place dans n'importe quel meuble USM. La boîte présentée, dotée de 5 tiroirs à façade fermée, est disponible dans les 14 coloris USM. Les boîtes à 5 tiroirs à façade ouverte et 10 tiroirs à façade ouverte ou fermée sont disponibles en noir graphite et blanc pur.
- 5 **USM Inos Box**
Fabriquées en feutre de polyester, les nouvelles USM Inos Box sont proposées en quatre dimensions et se déclinent en gris clair et anthracite. Elles permettent de ranger, protéger et dissimuler vos objets du quotidien, et peuvent être empilées les unes sur les autres grâce aux plateaux qui servent également de couvercles. Leurs dimensions leur permettent de s'intégrer parfaitement dans les meubles USM Haller.
- 6 **Des univers végétaux pour une atmosphère plus saine**
Les plantes améliorent le climat intérieur et donc l'environnement de travail. Grâce aux univers végétaux d'USM, il est désormais possible d'intégrer facilement de superbes espaces de verdure au cœur de la structure des meubles.



6



5



Plateaux de table et couleurs

Meubles USM Haller



Métal



Blanc pur
RAL 9010



Gris clair
RAL 7035



Argent mat USM



Gris moyen USM



Anthracite
RAL 7016

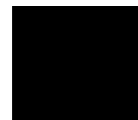

Noir graphite
RAL 9011



Bleu acier
RAL 5011



Bleu gentiane
RAL 5010



Vert USM



Jaune or
RAL 1004



Orange pur
RAL 2004



Rouge rubis
USM



Marron USM



Beige USM



Vert olive
RAL 6003

Bureaux USM Haller et USM Kitos



MDF thermo-laqué



Blanc pur
RAL 9010

Verre transparent



Verre transparent

Linoléum



Linoléum Ash

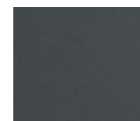

Linoléum Charcoal

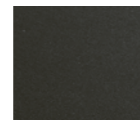

Linoléum Nero

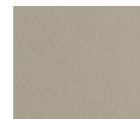

Linoléum Pebble

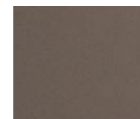

Linoléum Mauve

Stratifié



Stratifié
gris perle



Stratifié
gris clair

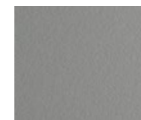

Stratifié
gris moyen

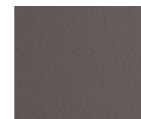

Stratifié
gris foncé

Fenix



Fenix,
Bianco Kos

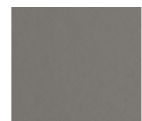

Fenix,
Grigio Londra



Fenix,
Nero Ingo

Placage bois

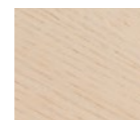

Plaqué chêne
blanc huilé

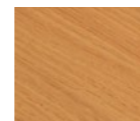

Plaqué chêne
naturel huilé

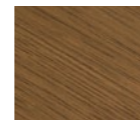

Plaqué chêne
marron huilé

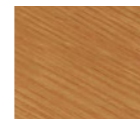

Plaqué chêne
naturel vernis

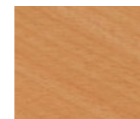

Plaqué hêtre
naturel vernis

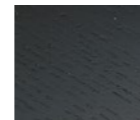

Plaqué chêne
noir vernis

Le plateau en verre est disponible uniquement pour les tables USM Haller jusqu'à L : 2000 mm et les tables USM Kitos fixes (H : 740 mm), réglables en hauteur par crans ou électriquement de 680 à 780 / 1060 mm.

Autres plateaux de table et couleurs sur demande.

Prix et délai de livraison des finitions de tables sur demande.

USM Privacy Panels



Polyester moulé

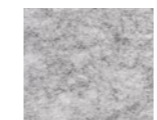

Gris clair

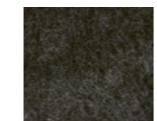

Anthracite



Bleu



Vert



Jaune

USM Inos Box



Polyester moulé



Gris clair

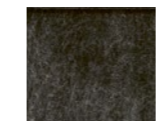

Anthracite

USM Inos boîte à tiroirs



Métal



Blanc pur
RAL 9010



Argent mat USM



Anthracite
RAL 7016



Bleu acier
RAL 5011



Vert USM



Orange pur
RAL 2004



Marron USM



Vert olive
RAL 6003



Gris clair
RAL 7035



Gris moyen USM



Noir graphite
RAL 9011



Bleu gentiane
RAL 5010



Jaune or
RAL 1004



Rouge rubis
USM



Beige USM

Les options suivantes sont uniquement disponibles en noir graphite et blanc pur :
USM Inos boîte à tiroirs avec 5 tiroirs, ouverts
USM Inos boîte à tiroirs avec 10 tiroirs, fermés
USM Inos boîte à tiroirs avec 10 tiroirs, ouverts

Pots



Terre cuite

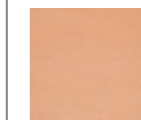

Terracotta

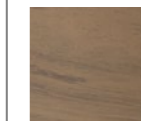

Basalt

Détails

Meubles USM Haller



Métal

Bureaux USM Haller

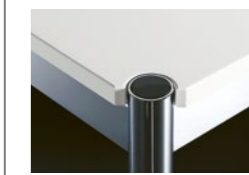

MDF thermo-laqué

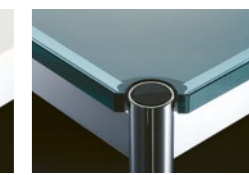

Verre transparent

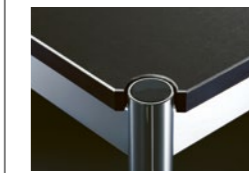

Linoléum

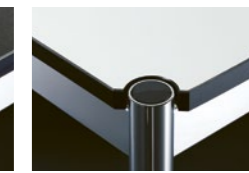

Stratifié

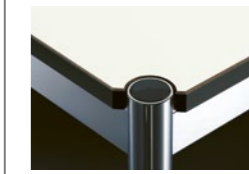

Fenix



Placage bois

Bureaux USM Kitos



MDF thermo-laqué

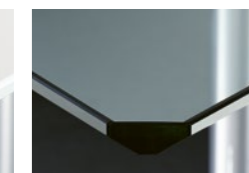

Verre transparent



Linoléum



Stratifié



Fenix

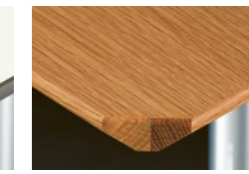

Placage bois



03.2024, fr, 6800



Suisse

USM U. Schärer Söhne AG
Thunstrasse 55, 3110 Münsingen
Téléphone +41 31 720 72 72, info.ch@usm.com

Allemagne

USM U. Schärer Söhne GmbH
Siemensstraße 4a, 77815 Bühl
Téléphone +49 7223 80 94 0, info.de@usm.com

France

USM U. Schärer Fils SA, Showroom
23, rue de Bourgogne, 75007 Paris
Téléphone +33 1 53 59 30 37, info.fr@usm.com

Royaume-Uni

USM U. Schaerer Sons Ltd., London Showroom
Ground Floor, 49-51 Central St., London, EC1V 8AB
Téléphone +44 207 183 3470, info.uk@usm.com

USA

USM U. Schaerer Sons Inc., New York Showroom
28-30 Greene Street, New York, NY 10013
Téléphone +1 212 371 1230, info.us@usm.com

Japon

USM U. Schaerer Sons K.K., Tokyo Showroom
Marunouchi MY PLAZA 1 · 2F
2-1-1 Marunouchi, Chiyoda-ku, Tokyo 100-0005
Téléphone +81 3 6635 9420, info.jp@usm.com

Pour les autres pays merci
de prendre contact directement
avec USM Suisse.

www.usm.com



USM creative at home